

BILAN SOCIAL

2012

BILAN SOCIAL 2012

Le présent bilan social repose sur une "photographie" de la population de l'INRAP au 31 décembre 2012

Les catégories d'effectifs prises en compte dans la réalisation de ce document sont les suivantes :

EFFECTIFS BUDGETAIRES

Emplois inscrits au budget de l'institut au titre de l'année considérée

EFFECTIFS PERMANENTS

Personnels effectivement rémunérés sur un emploi permanent de l'institut au titre de l'année considérée

EFFECTIFS NON PERMANENTS

Personnels effectivement rémunérés sur un emploi non permanent de l'institut au titre de l'année considérée

INRAP
Direction des Ressources Humaines
7, rue de Madrid 75008 Paris

Sommaire

Préface	Page	2
CHAPITRE 1 : LES EFFECTIFS	Page	6
1 Effectifs permanents	Page	7
1-1 Effectifs permanents inscrits	Page	7
1-1-1 Effectifs permanents par filière	Page	8
1-1-2 Effectifs permanents par fonction	Page	12
1-2 Effectifs permanents en équivalent temps plein travaillé	Page	15
1-2-1 Effectifs permanents par filière	Page	16
1-2-2 Effectifs permanents par fonction	Page	20
2 Effectifs non permanents	Page	23
2-1 Effectifs CDD inscrits	Page	23
2-1-1 Effectifs CDD par filière	Page	24
2-1-2 Effectifs CDD par fonction	Page	28
2-2 Effectifs CDD en équivalent temps plein travaillé	Page	31
2-2-1 Effectifs CDD par filière	Page	32
2-2-2 Effectifs CDD par fonction	Page	36
3 Les résidences administratives	Page	39
3-1 Effectifs permanents	Page	39
3-2 Effectifs non permanents	Page	41
CHAPITRE 2 : LA DEMOGRAPHIE	Page	43
1 Effectifs permanents	Page	44
1-1 Effectifs permanents par classe d'âges	Page	44
2 Analyse des âges des effectifs permanents	Page	45
2-1 Effectifs permanents par classe d'âges et interrégions	Page	45
2-2 Effectifs permanents par classe d'âges et catégories	Page	46
2-3 Effectifs permanents par classe d'âges et filières	Page	47
3 Effectifs non permanents	Page	48
3-1 Effectifs non permanents par classes d'âge	Page	48
3-2 Effectifs non permanents par filière et par âge	Page	49
CHAPITRE 3 : LES FLUX DE PERSONNEL	Page	50
1 Les entrées	Page	51
1-1 Les entrées par filière	Page	52
1-2 Les entrées par catégorie	Page	52
2 Les sorties	Page	53
2-1 Les sorties par filière	Page	54
2-2 Les sorties par catégorie	Page	54
3 Les mutations	Page	56
3-1 Les mutations par motif	Page	56
3-2 Les mutations par filière	Page	56
3-3 Les mutations par interrégion	Page	57

CHAPITRE 4 : LE TEMPS DE TRAVAIL	Page	59
1 Effectifs permanents occupant une fonction à temps partiel	Page	60
1-1 Effectif à temps partiel par filière	Page	60
1-2 Effectifs à temps partiel par Direction interrégionale	Page	62
2 Effectifs permanents occupant une fonction à temps partiel par type de temps partiel	Page	62
2-1 Effectifs permanents par type de temps partiel et par filière	Page	62
CHAPITRE 5 : LES REMUNERATIONS	Page	63
1 La masse salariale	Page	64
2 Les traitements de base moyens des effectifs permanents	Page	65
2-1 Traitements de base moyen indiciaire	Page	65
2-2 Traitements de base moyen en valeur	Page	66
3 Les traitements de base moyens des effectifs non permanents	Page	67
3-1 Traitements de base moyen indiciaire	Page	67
3-2 Traitements de base moyen en valeur	Page	67
4 Evolutions des rémunérations	Page	68
4-1 Valeur du point d'indice	Page	68
4-2 Le régime indemnitaire	Page	68
CHAPITRE 6 : LA FORMATION	Page	74
1 Les dépenses de formation	Page	75
2 Les départs en formation	Page	76
2-1 Les départs en formation par interrégion et par statut	Page	76
2-2 Les départs en formation par âge, sexe et catégorie	Page	77
2-3 Les départs en formation par filière	Page	77
2-4 Le nombre de stagiaires par domaine de formation	Page	78
3 Les intervenants	Page	79
3-1 Les intervenants internes	Page	79
3-2 Les intervenants externes	Page	79
CHAPITRE 7 : HYGIENE ET SECURITE AU TRAVAIL	Page	80
1 La prévention	Page	81
1-1 La médecine de prévention	Page	81
1-2 La prévention des risques professionnels	Page	81
1-3 Les actions de formation	Page	81
2 Les accidents	Page	81
2-1 Les accidents de service et leur répartition	Page	86
2-2 Les accidents de trajet et leur répartition	Page	90
3 Les actions de sécurité	Page	93
CHAPITRE 8 : LES RELATIONS SOCIALES	Page	94
1 Le dialogue social	Page	95
1-1 Niveau national	Page	95
1-2 Niveau local	Page	98
2 Préavis de grève	Page	98

CHAPITRE 9 : L'ACTION SOCIALE	Page 99
--------------------------------------	---------

1 Les prêts et les aides	Page 100
1.1 Les prêts AAS	Page 100
1.2 Les aides exceptionnelles	Page 100
2 Les contributions au financement de l'action sociale	Page 107

ANNEXES	Page 108
----------------	----------

1. Allocations retour à l'emploi	Page 109
2. Pré-diagnostic égalité hommes/femmes	Page 110
3. Travailleurs handicapés	Page 116

CHAPITRE 1 - LES EFFECTIFS

⁽¹⁾ L'ETPT moyen annuel proratisé la quotité de travail - correspondant à la situation administrative de l'agent - et prend en compte la période d'activité sur l'année. Un agent à temps partiel à 80%, présent du 1er juillet au 31 décembre, compte donc pour 0,4 ETPT moyen annuel.

Dans le cadre de la loi organique relatives aux lois de finances (LOLF), l'ETPT est l'unité de décompte dans laquelle s'exprime à la fois le plafond d'emplois autorisé et la "consommation" des effectifs.

1 - Les effectifs permanents

1.1 - Les effectifs permanents (en personnes physiques au 31/12/2012)

Toutes filières	Cat. 2			Cat. 3			Cat. 4			Cat. 5			Total inscrits					
	F	H	Tot.	F	H	Tot.	F	H	Tot.	F	H	Tot.	F	H	Tot.	%	%	
CIF	38	46	84	84	111	195	40	33	73	11	22	33	1	2	3	174	45%	20%
Centre	15	25	40	33	38	71	11	12	23	3	11	14				62	42%	8%
Ile de France	23	21	44	51	73	124	29	21	50	8	11	19	1	2	3	112	47%	13%
GEN	14	16	30	41	50	91	14	17	31	6	9	15	0	1	1	75	45%	9%
Champagne-Ardenne	3	8	11	20	24	44	6	4	10	3	3	6				32	45%	4%
Lorraine	11	8	19	21	26	47	8	13	21	3	6	9				43	44%	5%
GES	11	13	24	26	37	63	16	18	34	5	6	11	0	1	1	58	44%	7%
Alsace	1	6	7	5	10	15	4	1	5	3	1	4				13	42%	2%
Bourgogne	8	5	13	17	18	35	6	12	18	1	3	4	1	1	1	32	45%	4%
Franche Comté	2	2	4	4	9	13	6	5	11	1	2	3				13	42%	2%
GO	17	27	44	54	80	134	30	32	62	4	14	18	0	1	1	105	41%	14%
Basse Normandie	2	3	5	6	15	21	3	4	7		3	3				11	31%	2%
Bretagne	11	5	16	20	20	40	13	11	24	2	6	8	1	1	1	46	52%	5%
Haute Normandie	1	5	6	13	18	31	8	2	10	2	1	3				24	48%	3%
Pays de la Loire	3	14	17	15	27	42	6	15	21		4	4				24	29%	4%
GSO	22	37	59	43	70	113	25	42	67	7	19	26	0	1	1	97	36%	14%
Aquitaine	6	11	17	19	23	42	13	11	24	3	8	11				41	43%	5%
Dom Tom	2	2	4	5	7	12	2		2		1	1				9	47%	1%
Limousin	3	6	9	1	6	7		2	2		2	2				4	20%	1%
Midi Pyrénées	6	12	18	14	20	34	6	14	20		5	5				26	34%	4%
Poitou Charentes	5	6	11	4	14	18	4	15	19	4	3	7				17	31%	3%
MED	11	20	31	42	62	104	18	31	49	6	13	19	0	1	1	77	38%	11%
Corse			0		1	1			0			0				0	0%	0%
Languedoc Roussillon	8	10	18	25	32	57	8	22	30	4	8	12	1	1	1	45	38%	6%
Provence Alpes Côte d'Azur	3	10	13	17	29	46	10	9	19	2	5	7				32	38%	4%
NP	8	25	33	33	54	87	13	24	37	7	10	17	0	2	2	61	35%	9%
Nord Pas de Calais	5	6	11	13	27	40	3	13	16	1	1	2				22	32%	4%
Picardie	3	19	22	20	27	47	10	11	21	6	9	15				39	36%	6%
RAA	15	9	24	40	47	87	20	26	46	2	7	9	0	1	1	77	46%	9%
Auvergne	8	3	11	6	18	24	3	7	10		3	3				17	35%	3%
Rhône Alpes	7	6	13	34	29	63	17	19	36	2	4	6				60	50%	6%
Siège			0	37	10	47	21	5	26	17	9	26	29	29	58	104	66%	8%
Total	136	193	329	400	521	921	197	228	425	65	109	174	30	39	69	828	43%	100%
%	41%	59%	17%	43%	57%	48%	46%	54%	22%	37%	63%	9%	43%	57%	4%	1918	57%	100%

Source 31 décembre 2012

L'effectif permanent inscrit comprend les agents titulaires d'un contrat de travail à durée indéterminée ou accueillis en détachement au 31 décembre 2012, qu'ils soient à temps plein ou à temps partiel. Chaque personne est comptée pour une unité quel que soit son temps de travail.

1.1.1 Les effectifs permanents par filière (en personnes physiques au 31/12/2012)

Filière scientifique et technique	Cat. 2			Cat. 3			Cat. 4			Cat. 5		
	F	H	Tot.	F	H	Tot.	F	H	Tot.	F	H	Tot.
	CIF	37	46	83	72	98	170	32	31	63	10	20
Centre	15	25	40	31	36	67	10	11	21	3	10	13
Ile de France	22	21	43	41	62	103	22	20	42	7	10	17
GEN	13	16	29	33	46	79	11	13	24	5	9	14
Champagne-Ardenne	3	8	11	18	23	41	6	4	10	3	3	6
Lorraine	10	8	18	15	23	38	5	9	14	2	6	8
GES	9	13	22	20	34	54	15	17	32	4	6	10
Alsace	1	6	7	5	9	14	4	1	5	3	1	4
Bourgogne	6	5	11	13	16	29	5	11	16	3	3	3
Franche Comté	2	2	4	2	9	11	6	5	11	1	2	3
GO	16	27	43	37	76	113	24	31	55	4	13	17
Basse Normandie	2	3	5	5	14	19	3	4	7	7	3	3
Bretagne	10	5	15	9	19	28	8	10	18	2	5	7
Haute Normandie	1	5	6	10	17	27	8	2	10	2	1	3
Pays de la Loire	3	14	17	13	26	39	5	15	20	5	4	4
GSO	21	37	58	35	64	99	21	36	57	6	18	24
Aquitaine	5	11	16	14	21	35	9	7	16	2	7	9
Dom Tom	2	2	4	3	5	8	2	2	2	1	1	1
Limousin	3	6	9	1	5	6	2	2	2	2	2	2
Midi Pyrénées	6	12	18	13	20	33	6	13	19	5	5	5
Poitou Charentes	5	6	11	4	13	17	4	14	18	4	3	7
MED	11	19	30	37	60	97	15	29	44	6	12	18
Corse	0	0	0	1	1	1	0	0	0	0	0	0
Languedoc Roussillon	8	9	17	20	31	51	5	20	25	4	7	11
Provence Alpes Côte d'Azur	3	10	13	17	28	45	10	9	19	2	5	7
NP	8	25	33	26	52	78	11	21	32	4	10	14
Nord Pas de Calais	5	6	11	12	26	38	3	13	16	1	1	2
Picardie	3	19	22	14	26	40	8	8	16	3	9	12
RAA	14	9	23	29	42	71	18	24	42	2	6	8
Auvergne	7	3	10	6	15	21	3	7	10	3	3	3
Rhône Alpes	7	6	13	23	27	50	15	17	32	2	3	5
Siège	0	0	0	0	0	0	1	1	1	8	5	13
Total	129	192	321	289	472	761	148	202	350	49	99	148
%	40%	60%	20%	38%	62%	48%	42%	58%	22%	33%	67%	9%

Les agents de la filière scientifique et technique représentent 82,4 % de l'effectif permanent au 31 décembre 2012.

F	Total inscrits		
	%	H	%
151	44%	195	56%
59	42%	82	58%
92	45%	113	55%
62	42%	84	58%
30	44%	38	56%
32	41%	46	59%
48	41%	70	59%
13	43%	17	57%
24	41%	35	59%
11	38%	18	62%
81	36%	147	64%
10	29%	24	71%
29	43%	39	57%
21	46%	25	54%
21	26%	59	74%
83	35%	155	65%
30	39%	46	61%
7	47%	8	53%
4	21%	15	79%
25	33%	50	67%
17	32%	36	68%
69	37%	120	63%
0	0%	1	100%
37	36%	67	64%
32	38%	52	62%
49	31%	108	69%
21	31%	46	69%
28	31%	62	69%
63	44%	81	56%
16	36%	28	64%
47	47%	53	53%
9	64%	5	36%
615	39%	965	61%
			100%

Source 31 décembre 2012

Filière administrative	Cat. 2		Cat. 3		Cat. 4		Cat. 5					
	F	H	F	H	F	H	F	H				
CIF	1	0	1	12	13	25	8	2	10	1	2	3
Centre			0	2	2	4	1	1	2			1
Ile de France	1		1	10	11	21	7	1	8	1	1	2
GEN	1	0	1	8	4	12	3	4	7	1	0	1
Champagne Ardenne			0	2	1	3			0			0
Lorraine	1		1	6	3	9	3	4	7	1		1
GES	2	0	2	6	3	9	1	1	2	1	0	1
Alsace			0		1	1			0			0
Bourgogne	2		2	4	2	6	1	1	2	1		1
Franche Comté			0	2		2			0			0
GO	1	0	1	17	4	21	6	1	7	0	1	1
Basse Normandie			0	1	1	2			0			0
Bretagne	1		1	11	1	12	5	1	6		1	1
Haute Normandie			0	3	1	4			0			0
Pays de la Loire			0	2	1	3	1		1			0
GSO	1	0	1	8	6	14	4	6	10	1	1	2
Aquitaine	1		1	5	2	7	4	4	8	1	1	2
Dom Tom			0	2	2	4			0			0
Limousin			0		1	1			0			0
Midi Pyrénées			0	1		1		1	1			0
Poitou Charentes			0	1	1	1		1	1			0
MED	0	1	1	5	2	7	3	2	5	0	1	1
Corse			0			0						0
Languedoc Roussillon			1	1	5	1	6	3	2	5	1	1
Provence Alpes Côte d'Azur			0			1	1		0			0
NP	0	0	0	7	2	9	2	3	5	3	0	3
Nord Pas de Calais			0	1	1	2			0			0
Picardie			0	6	1	7	2	3	5	3		3
RAA	1	0	1	11	5	16	2	2	4	0	1	1
Auvergne	1		1		3	3			0			0
Rhône Alpes			0	11	2	13	2	2	4		1	1
Siège			0	37	10	47	20	5	25	9	4	13
Total	7	1	8	111	49	160	49	26	75	16	10	26
%	88%	13%	3%	69%	31%	59%	65%	35%	28%	62%	38%	10%

Filière administrative	Total inscrits	
	F	H
22	56%	17
3	43%	4
19	59%	13
13	62%	8
2	67%	1
11	61%	7
10	71%	4
0	0%	1
8	73%	3
2	100%	0
24	80%	6
1	50%	1
17	85%	3
3	75%	1
3	75%	1
14	52%	13
11	61%	7
2	50%	2
0	0%	1
1	50%	1
0	0%	2
8	57%	6
0	0%	0
8	62%	5
0	0%	1
12	71%	5
1	50%	1
11	73%	4
14	64%	8
1	25%	3
13	72%	5
66	78%	19
183	68%	86

Total inscrits		%	
F	H	%	Tot.
39	44%	39	14%
7	57%	7	3%
32	41%	32	12%
21	38%	21	8%
18	33%	18	7%
14	29%	14	5%
11	27%	11	4%
2	0%	2	1%
30	20%	30	11%
2	50%	2	1%
20	15%	20	7%
4	25%	4	1%
4	25%	4	1%
27	48%	27	10%
18	39%	18	7%
4	50%	4	1%
1	100%	1	0%
2	50%	2	1%
2	100%	2	1%
14	43%	14	5%
0	0%	0	0%
13	38%	13	5%
1	100%	1	0%
17	29%	17	6%
2	50%	2	1%
15	27%	15	6%
22	36%	22	8%
4	75%	4	1%
18	28%	18	7%
85	22%	85	32%
269	32%	269	100%

Source 31 décembre 2012

Les agents de la filière administrative représentent, au 31 décembre 2012, 14 % de l'effectif permanent.

Hors catégorie	F		H		Total inscrits	
	F	%	H	%	Tot.	%
CIF	1	33%	2	67%	3	4%
Centre	0		0		0	0%
Ile de France	1	33%	2	67%	3	4%
GEN	0	0%	1	100%	1	1%
Champagne Ardennes	0		0		0	0%
Lorraine	0		1	100%	1	1%
GES	0	0%	1	100%	1	1%
Alsace	0		0		0	0%
Bourgogne	0		1	100%	1	1%
Franche Comté	0		0		0	0%
GO	0	0%	1	100%	1	1%
Basse Normandie	0		0		0	0%
Bretagne	0		1	100%	1	1%
Haute Normandie	0		0		0	0%
Pays de la Loire	0		0		0	0%
GSO	0	0%	1	100%	1	1%
Aquitaine	0		1	100%	1	1%
Dom Tom	0		0		0	0%
Limousin	0		0		0	0%
Midi Pyrénées	0		0		0	0%
Poitou Charentes	0		0		0	0%
MED	0	0%	1	100%	1	1%
Corse	0		0		0	0%
Languedoc Roussillon	0		1	100%	1	1%
Provence Alpes Côte d'Azur	0		0		0	0%
NP	0	0%	2	100%	2	3%
Nord Pas de Calais	0		0		0	0%
Picardie	0		2	100%	2	3%
RAA	0	0%	1	100%	1	1%
Auvergne	0		0		0	0%
Rhône Alpes	0		1	100%	1	1%
Siège	29	50%	29	50%	58	84%
Total	30	43%	39	59%	69	100%
%						

Source 31 décembre 2012

Les agents hors filière représentent 3,6 % de l'effectif permanent au 31 décembre 2012.

Répartition catégorielle des effectifs permanents

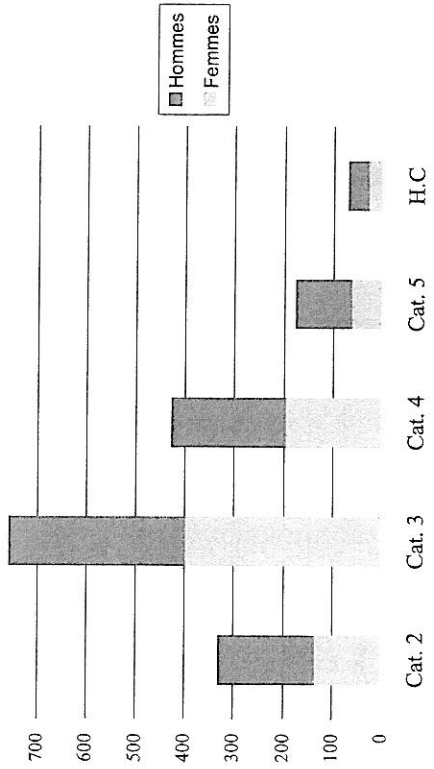

Répartition par filière des effectifs permanents

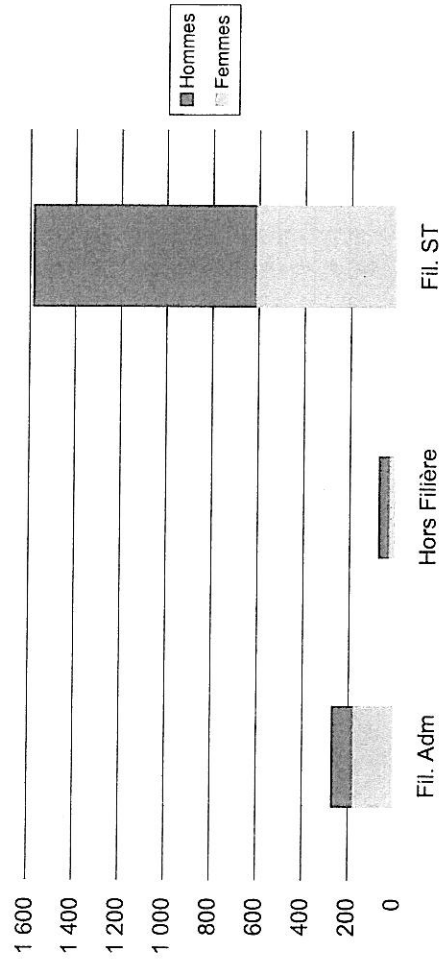

On recense le plus grand nombre d'agents en catégorie 3.

La filière scientifique et technique est la plus représentative en nombre d'agents.

Répartition interrégionale des effectifs permanents

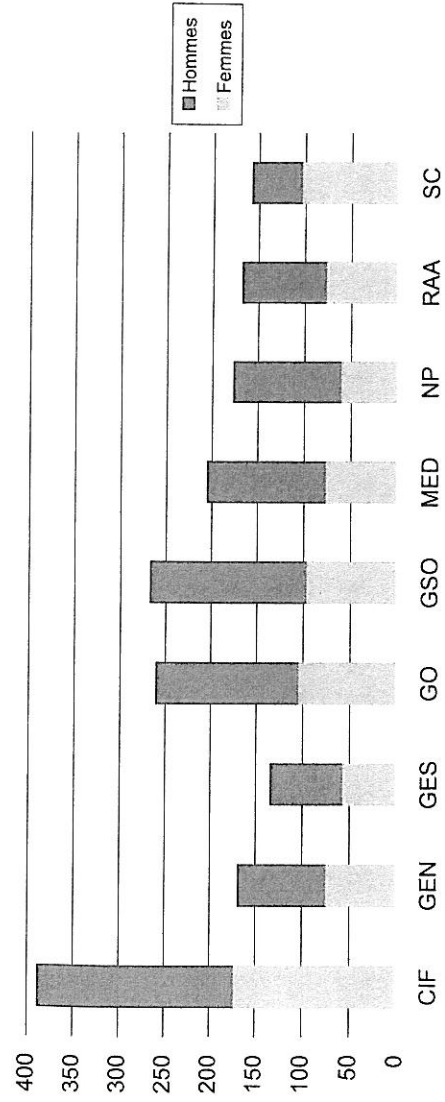

1.1.2 - Les effectifs permanents en personnes physiques au 31/12/2012 répartis en fonctionnels / opérationnels

Fonctionnels	Cat. 2			Cat. 3			Cat. 4			Cat. 5			HC			Total inscrits				
	F	H	Tot.	F	H	Tot.	F	H	Tot.	F	H	Tot.	F	H	Tot.	F	H	Tot.	%	
CIF	1	0	1	15	15	30	10	3	13	4	9	13	1	2	3	31	29	60	48%	14%
Centre			0	3	3	6	2	1	3	1	4	5			0	6	8	14	57%	3%
Ile de France	1		1	12	12	24	8	2	10	3	5	8	1	2	3	25	21	46	46%	10%
GEN	1	0	1	9	4	13	4	4	8	3	2	5	0	1	1	17	11	28	39%	6%
Champagne Ardenne			0	2	1	3			0	1	1	2			0	3	2	5	40%	1%
Lorraine	1		1	7	3	10	4	4	8	2	1	3			1	14	9	23	39%	5%
GES	2	0	2	8	4	12	2	2	4	1	3	4	0	1	1	13	10	23	43%	5%
Alsace			0		1	1			0	1	1	1			0	0	2	2	100%	0%
Bourgogne	2		2	6	2	8	2	2	4	1	1	2			1	11	6	17	35%	4%
Franche Comté			0	2	1	3			0	1	1	1			0	2	2	4	50%	1%
GO	1	0	1	19	4	23	7	2	9	2	4	6	0	1	1	29	11	40	28%	9%
Basse Normandie			0	1	1	2			0	1	1	1			0	1	2	3	67%	1%
Bretagne	1		1	12	1	13	6	2	8	1	2	3			1	20	6	26	23%	6%
Haute Normandie			0	3	1	4			0	1	1	1			0	4	1	5	20%	1%
Pays de la Loire			0	3	1	4	1		1	1	1	1			0	4	2	6	33%	1%
GSO	1	0	1	10	8	18	5	7	12	2	8	10	0	1	1	18	24	42	57%	9%
Aquitaine	1		1	6	4	10	5	4	9	1	3	4			1	13	12	25	48%	6%
Dom Tom			0	2	2	4			0	1	1	1			0	2	3	5	60%	1%
Limousin			0		1	1			0	1	1	1			0	0	2	2	100%	0%
Midi Pyrénées			0	2		2	1	1	1	2	2	2			0	2	3	5	60%	1%
Poitou Charentes			0	1	1	1			2	1	1	2			0	1	4	5	80%	1%
MED	0	2	2	8	7	15	3	3	6	0	7	7	0	1	1	11	20	31	65%	7%
Corse			0			0			0			0			0	0	0	0	0%	0%
Languedoc Roussillon			2	8	5	13	3	3	6	5	5	5	1	1	1	11	16	27	59%	6%
Provence Alpes Côte d'Azur			0		2	2			0	2	2	2			0	0	4	4	100%	1%
NP	1	2	3	10	4	14	2	3	5	3	4	7	0	2	2	16	15	31	48%	7%
Nord Pas de Calais			0	1	2	3			0	1	1	1			0	1	3	4	75%	1%
Picardie	1	2	3	9	2	11	2	3	5	3	3	6			2	15	12	27	44%	6%
RAA	0	0	0	13	6	19	5	3	8	1	2	3	0	1	1	19	12	31	39%	7%
Auvergne			0	1	4	5			1	1	1	1			0	1	6	7	86%	2%
Rhône Alpes			0	12	2	14	5	2	7	1	1	2			1	18	6	24	25%	5%
Siège			0	37	10	47	21	5	26	17	9	26	29	29	58	104	53	157	34%	35%
Total	7	4	11	129	62	191	59	32	91	33	48	81	30	39	69	258	185	443	42%	100%
%	64%	36%	2%	68%	32%	43%	65%	35%	21%	41%	59%	18%	43%	57%	16%					

Source 31 décembre 2012

Opérationnels	Cat. 2			Cat. 3			Cat. 4			Cat. 5			HC			Total inscrits					
	F	H	Tot.	F	H	Tot.	F	H	Tot.	F	H	Tot.	F	H	Tot.	%	H	%	Tot.	%	
CIF	37	46	83	69	96	165	30	30	60	7	13	20	0	0	0	44%	185	56%	328	22%	
Centre	15	25	40	30	35	65	9	11	20	2	7	9	0	0	0	42%	78	58%	134	9%	
Ile de France	22	21	43	39	61	100	21	19	40	5	6	11	0	0	0	45%	107	55%	194	13%	
GEN	13	16	29	32	46	78	10	13	23	3	7	10	0	0	0	41%	82	59%	140	9%	
Champagne Ardenne	3	8	11	18	23	41	6	4	10	2	2	4	0	0	0	44%	37	56%	66	4%	
Lorraine	10	8	18	14	23	37	4	9	13	1	5	6	0	0	0	39%	45	61%	74	5%	
GES	9	13	22	18	33	51	14	16	30	4	3	7	0	0	0	41%	65	59%	110	7%	
Alsace	1	6	7	5	9	14	4	1	5	3	3	3	0	0	0	45%	16	55%	29	2%	
Bourgogne	6	5	11	11	16	27	4	10	14	2	2	2	0	0	0	39%	33	61%	54	4%	
Franche Comté	2	2	4	2	8	10	6	5	11	1	1	2	0	0	0	41%	16	59%	27	2%	
GO	16	27	43	35	76	111	23	30	53	2	10	12	0	0	0	35%	143	65%	219	15%	
Basse Normandie	2	3	5	5	14	19	3	4	7	2	2	2	0	0	0	30%	23	70%	33	2%	
Bretagne	10	5	15	8	19	27	7	9	16	1	4	5	0	0	0	41%	37	59%	63	4%	
Haute Normandie	1	5	6	10	17	27	8	2	10	1	1	2	0	0	0	44%	25	56%	45	3%	
Pays de la Loire	3	14	17	12	26	38	5	15	20	3	3	3	0	0	0	26%	58	74%	78	5%	
GSO	21	37	58	33	62	95	20	35	55	5	11	16	0	0	0	35%	145	65%	224	15%	
Aquitaine	5	11	16	13	19	32	8	7	15	2	5	7	0	0	0	40%	42	60%	70	5%	
Dom Tom	2	2	4	3	5	8	2	2	2	0	0	0	0	0	0	50%	7	50%	14	1%	
Limousin	3	6	9	1	5	6	2	2	2	1	1	1	0	0	0	22%	14	78%	18	1%	
Midi Pyrénées	6	12	18	12	20	32	6	13	19	3	3	3	0	0	0	33%	48	67%	72	5%	
Poitou Charentes	5	6	11	4	13	17	4	13	17	3	2	5	0	0	0	32%	34	68%	50	3%	
MED	11	18	29	34	55	89	15	28	43	6	6	12	0	0	0	38%	107	62%	173	12%	
Corse	0	0	0	0	1	1	0	0	0	0	0	0	0	0	0	0%	1	100%	1	0%	
Languedoc Roussillon	8	8	16	17	27	44	5	19	24	4	3	7	0	0	0	37%	57	63%	91	6%	
Provence Alpes Côte d'Azur	3	10	13	17	27	44	10	9	19	2	3	5	0	0	0	40%	49	60%	81	5%	
NP	7	23	30	23	50	73	11	21	32	4	6	10	0	0	0	31%	100	69%	145	10%	
Nord Pas de Calais	5	6	11	12	25	37	3	13	16	1	1	1	0	0	0	32%	44	68%	65	4%	
Picardie	2	17	19	11	25	36	8	8	16	3	6	9	0	0	0	30%	56	70%	80	5%	
RAA	15	9	24	27	41	68	15	23	38	1	5	6	0	0	0	43%	78	57%	136	9%	
Auvergne	8	3	11	5	14	19	3	6	9	2	2	2	0	0	0	39%	25	61%	41	3%	
Rhône Alpes	7	6	13	22	27	49	12	17	29	1	3	4	0	0	0	44%	53	56%	95	6%	
Siège	0	0	0	0	0	0	0	0	0	0	0	0	0	0	0	0%	0	0%	0	0%	
Total	129	189	318	271	459	730	138	196	334	32	61	93	0	0	0	39%	905	61%	1 475	100%	
%	41%	59%	22%	37%	63%	49%	41%	59%	23%	34%	66%	6%	0%	0%	0%						

Source 31 décembre 2012

Répartition catégorielle des effectifs fonctionnels

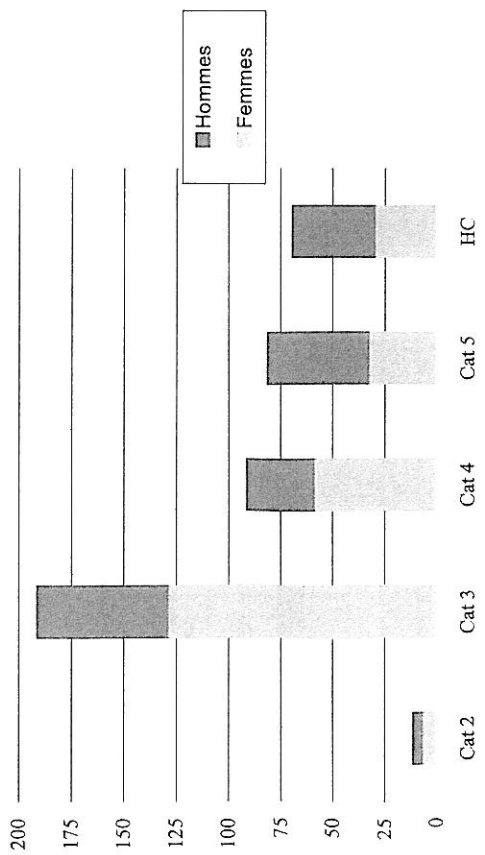

Répartition catégorielle des effectifs opérationnels

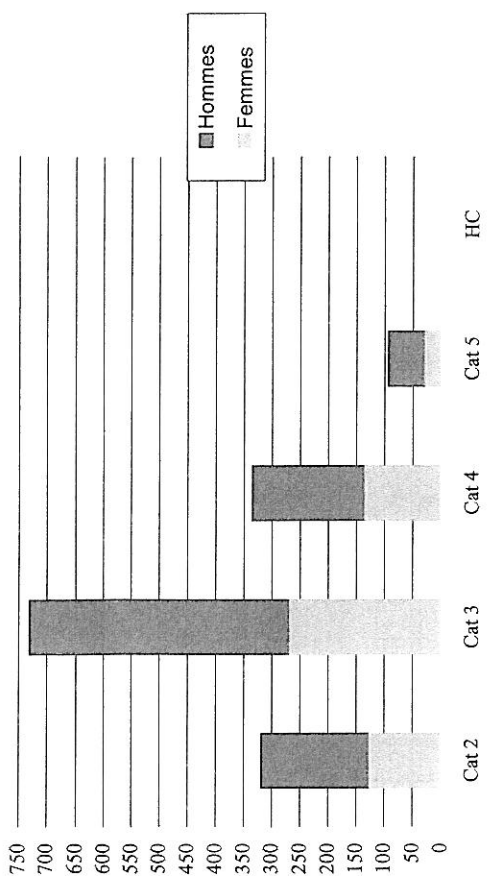

Répartition interrégionale des effectifs fonctionnels

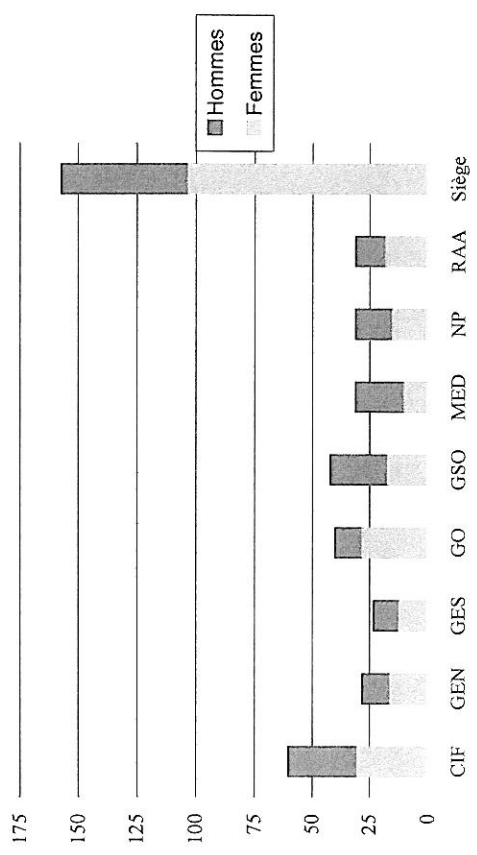

Répartition interrégionale des effectifs opérationnels

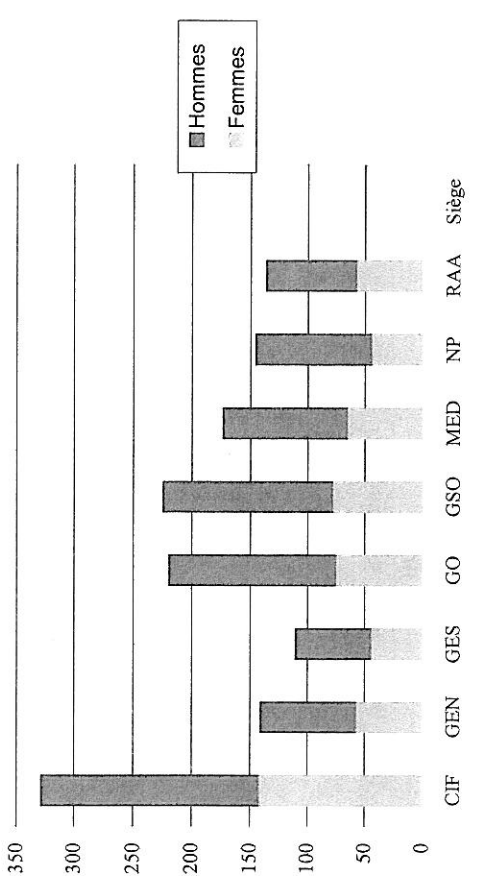

1.2 - Les effectifs permanents en équivalent temps plein travaillé (ETPT) au 31/12/2012

Toutes filières	Cat. 2			Cat. 3			Cat. 4			Cat. 5			Total ETPT				
	F	H	Tot.	F	H	Tot.	F	H	Tot.	F	H	Tot.	%	H	%	Tot.	%
CIF	34,7	42,4	77,1	76,9	101,9	178,8	34,0	32,2	66,2	9,6	20,3	29,9	1,0	198,8	56%	355,0	20%
Centre	13,7	22,9	36,6	28,9	34,8	63,7	8,7	11,4	20,1	2,8	9,4	12,2	1,0	78,5	59%	132,6	8%
Ile de France	21,0	19,5	40,5	48,0	67,1	115,1	25,3	20,8	46,1	6,8	10,9	17,7	1,0	120,3	54%	222,4	13%
GEN	12,6	15,7	28,3	36,6	47,1	83,7	12,2	15,8	28,0	5,3	8,8	14,1	0,0	88,4	57%	155,1	9%
Champagne Ardenne	2,8	7,9	10,7	18,2	22,6	40,8	5,7	4,0	9,7	2,9	3,0	5,9		37,5	56%	67,1	4%
Lorraine	9,8	7,8	17,6	18,4	24,5	42,9	6,5	11,8	18,3	2,4	5,8	8,2		50,9	58%	88,0	5%
GES	8,0	11,4	19,4	23,0	35,7	58,7	13,7	17,6	31,3	4,6	6,0	10,6	0,0	71,7	59%	121,0	7%
Alsace	0,8	4,6	5,4	4,6	9,6	14,2	3,8	1,0	4,8	2,8	1,0	3,8		16,2	57%	28,2	2%
Bourgogne	5,6	5,0	10,6	14,6	17,3	31,9	4,7	11,8	16,5	1,0	3,0	4,0		38,1	59%	64,0	4%
Franche Comté	1,6	1,8	3,4	3,8	8,8	12,6	5,2	4,8	10,0	0,8	2,0	2,8		17,4	60%	28,8	2%
GO	13,8	24,4	38,2	48,9	77,5	126,4	25,6	31,7	57,3	4,0	13,0	17,0	0,0	147,6	62%	239,9	14%
Basse Normandie	1,0	3,2	4,2	5,8	15,0	20,8	3,0	4,0	7,0		3,0	3,0		25,2	72%	35,0	2%
Bretagne	9,0	4,7	13,7	17,4	19,5	36,9	9,8	11,0	20,8	2,0	6,0	8,0		42,2	52%	80,4	5%
Haute Normandie	1,0	3,8	4,8	12,5	17,3	29,8	7,4	2,0	9,4	2,0	1,0	3,0		24,1	51%	47,0	3%
Pays de la Loire	2,8	12,7	15,5	13,2	25,7	38,9	5,4	14,7	20,1		3,0	3,0		56,1	72%	77,5	4%
GSO	18,6	33,7	52,3	38,8	62,2	101,0	24,0	39,9	63,9	6,8	16,5	23,3	0,0	153,3	63%	241,4	14%
Aquitaine	4,2	10,2	14,4	16,2	20,7	36,9	12,4	10,7	23,1	3,0	7,0	10,0		49,6	58%	85,4	5%
Dom Tom	2,0	2,0	4,0	5,0	6,8	11,8	1,8		1,8		1,0	1,0		9,8	53%	18,6	1%
Limousin	2,9	5,5	8,4	0,8	5,8	6,6		2,0	2,0		2,0	2,0		15,3	80%	19,0	1%
Midi Pyrénées	4,7	10,6	15,3	13,5	16,7	30,2	5,8	13,0	18,8		3,5	3,5		43,8	65%	67,8	4%
Poitou Charentes	4,8	5,4	10,2	3,3	12,2	15,5	4,0	14,2	18,2	3,8	3,0	6,8		34,8	69%	50,7	3%
MED	8,5	17,8	26,3	36,2	55,4	91,6	15,8	28,7	44,5	5,7	12,0	17,7	0,0	114,9	63%	181,1	10%
Corse			0,0		1,0	1,0			0,0			0,0		1,0	100%	1,0	0%
Languedoc Roussillon	6,7	9,5	16,2	22,1	26,8	48,9	6,1	20,1	26,2	4,0	7,0	11,0		64,4	62%	103,3	6%
Provence Alpes Côte d'Azur	1,8	8,3	10,1	14,1	27,6	41,6	9,7	8,6	18,3	1,7	5,0	6,7		49,5	64%	76,8	4%
NP	6,4	18,3	24,7	29,0	52,1	81,1	12,4	20,7	33,1	5,8	9,9	15,7	0,0	103,0	66%	156,6	9%
Nord Pas de Calais	4,8	5,0	9,8	11,4	26,5	37,9	2,8	11,9	14,7	1,0	1,0	2,0		44,4	69%	64,4	4%
Picardie	1,6	13,3	14,9	17,6	25,6	43,2	9,6	8,8	18,4	4,8	8,9	13,7		58,6	64%	92,2	5%
RAA	10,5	8,2	18,7	34,8	41,6	76,4	17,0	25,6	42,6	2,0	6,9	8,9	0,0	83,3	56%	147,6	8%
Auvergne	5,5	2,4	7,9	4,5	14,5	19,0	2,8	7,0	9,8		3,0	3,0		26,9	68%	39,7	2%
Rhône Alpes	5,0	5,8	10,8	30,3	27,1	57,4	14,2	18,6	32,8	2,0	3,9	5,9		56,4	52%	107,9	6%
Siège			0,0	32,6	8,8	41,4	18,6	4,0	22,6	14,3	9,0	23,3	27,0	47,8	34%	140,3	8%
Total	113,1	171,9	285,0	356,8	482,2	839,0	173,3	216,2	389,5	58,1	102,4	160,5	28,0	1 008,8	58%	1 738,1	100%
%	40%	60%	16%	43%	57%	48%	44%	56%	22%	36%	64%	9%	40%				

Source 31 décembre 2012

L'équivalent temps plein travaillé comprend les agents titulaires d'un contrat de travail à durée indéterminée ou accueilli en détachement au 31 décembre de l'année 2012, qu'ils soient à temps plein ou à temps partiel. Chaque agent est compté au prorata de son temps de travail et de son temps de présence sur le mois de décembre.

1.2.1 - Les effectifs permanents en équivalent temps plein travaillé par filière

Filière scientifique et technique	Cat. 2		Cat. 3		Cat. 4		Cat. 5		Total ETPT									
	F	H	F	H	F	H	F	H	%	H	%	Tot.	%					
CIF	34,7	42,4	77,1	65,9	91,0	156,9	274	30,3	57,7	8,6	18,4	27,0	318,7	57%	182,1	57%	318,7	22%
Centre	13,7	22,9	36,6	26,9	32,9	59,8	7,7	10,5	18,2	2,8	8,4	11,2	51,1	41%	74,7	59%	125,8	9%
Ile de France	21,0	19,5	40,5	39,0	58,1	97,1	19,7	19,8	39,5	5,8	10,0	15,8	85,5	44%	107,4	56%	192,9	13%
GEN	11,6	15,7	27,3	29,9	43,3	73,2	9,3	12,8	22,1	4,3	8,8	13,1	55,1	41%	80,6	59%	135,7	9%
Champagne Ardennes	2,8	7,9	10,7	16,3	21,6	37,9	5,7	4,0	9,7	2,9	3,0	5,9	27,7	43%	36,5	57%	64,2	4%
Lorraine	8,8	7,8	16,6	13,6	21,7	35,3	3,6	8,8	12,4	1,4	5,8	7,2	27,4	38%	44,1	62%	71,5	5%
GES	7,0	11,4	18,4	17,0	32,7	49,7	12,7	16,6	29,3	3,6	6,0	9,6	40,3	38%	66,7	62%	107,0	7%
Alsace	0,8	4,6	5,4	4,6	8,6	13,2	3,8	1,0	4,8	2,8	1,0	3,8	12,0	44%	15,2	56%	27,2	2%
Bourgogne	4,6	5,0	9,6	10,6	15,3	25,9	3,7	10,8	14,5	3,0	3,0	3,0	18,9	36%	34,1	64%	53,0	4%
Franche Comté	1,6	1,8	3,4	1,8	8,8	10,6	5,2	4,8	10,0	0,8	2,0	2,8	9,4	35%	17,4	65%	26,8	2%
GO	13,0	24,4	37,4	34,4	73,5	107,9	22,4	30,7	53,1	4,0	12,0	16,0	73,8	34%	140,6	66%	214,4	15%
Basse Normandie	1,0	3,2	4,2	4,8	14,0	18,8	3,0	4,0	7,0		3,0	3,0	8,8	27%	24,2	73%	33,0	2%
Bretagne	8,2	4,7	12,9	8,6	18,5	27,1	7,4	10,0	17,4	2,0	5,0	7,0	26,2	41%	38,2	59%	64,4	4%
Haute Normandie	1,0	3,8	4,8	9,6	16,3	25,9	7,4	2,0	9,4	2,0	1,0	3,0	20,0	46%	23,1	54%	43,1	3%
Pays de la Loire	2,8	12,7	15,5	11,4	24,7	36,1	4,6	14,7	19,3	3,0	3,0	3,0	18,8	25%	55,1	75%	73,9	5%
GSO	17,6	33,7	51,3	30,9	56,2	87,1	20,4	34,2	54,6	5,8	15,5	21,3	74,7	35%	139,6	65%	214,2	15%
Aquitaine	3,2	10,2	13,4	11,3	18,7	30,0	8,8	6,8	15,6	2,0	6,0	8,0	25,3	38%	41,7	62%	67,0	5%
Dom Tom	2,0	2,0	4,0	3,0	4,8	7,8	1,8		1,8		1,0	1,0	6,8	47%	7,8	53%	14,6	1%
Limousin	2,9	5,5	8,4	0,8	4,8	5,6		2,0	2,0	2,0	2,0	2,0	3,7	21%	14,3	79%	18,0	1%
Midi Pyrénées	4,7	10,6	15,3	12,5	16,7	29,2	5,8	12,0	17,8		3,5	3,5	23,0	35%	42,8	65%	65,8	5%
Poitou Charentes	4,8	5,4	10,2	3,3	11,2	14,5	4,0	13,4	17,4	3,8	3,0	6,8	15,9	33%	33,0	67%	48,9	3%
MED	8,5	17,0	25,5	31,7	53,4	85,1	14,0	26,7	40,7	5,7	11,0	16,7	59,9	36%	108,1	64%	168,0	12%
Corse			0,0		1,0	1,0			0,0			0,0	0,0	0%	1,0	100%	1,0	0%
Languedoc Roussillon	6,7	8,7	15,4	17,6	25,8	43,4	4,3	18,1	22,4	4,0	6,0	10,0	32,6	36%	58,6	64%	91,2	6%
Provence Alpes Côte d'Azur	1,8	8,3	10,1	14,1	26,6	40,6	9,7	8,6	18,3	1,7	5,0	6,7	27,3	36%	48,5	64%	75,8	5%
NP	6,4	18,3	24,7	23,0	50,1	73,1	10,4	18,7	29,1	3,0	9,9	12,9	42,8	31%	97,0	69%	139,8	10%
Nord Pas de Calais	4,8	5,0	9,8	10,6	25,5	36,1	2,8	11,9	14,7	1,0	1,0	2,0	19,2	31%	43,4	69%	62,6	4%
Picardie	1,6	13,3	14,9	12,4	24,6	37,0	7,6	6,8	14,4	2,0	8,9	10,9	23,6	31%	53,6	69%	77,2	5%
RAA	9,5	8,2	17,7	24,4	36,6	61,0	17,0	23,6	40,6	2,0	6,0	8,0	52,9	42%	74,4	58%	127,3	9%
Auvergne	4,5	2,4	6,9	4,5	11,5	16,0	2,8	7,0	9,8		3,0	3,0	11,8	33%	23,9	67%	35,7	2%
Rhône Alpes	5,0	5,8	10,8	19,9	25,1	45,0	14,2	16,6	30,8	2,0	3,0	5,0	41,1	45%	50,5	55%	91,6	6%
Siège			0,0			0,0	0,8		0,8	6,8	5,0	11,8	7,6	60%	5,0	40%	12,6	1%
Total	108,3	171,1	279,4	257,2	436,8	694,0	134,4	193,6	328,0	43,8	92,6	136,4	543,7	38%	894,1	62%	1 437,8	100%
%	39%	61%	19%	37%	63%	48%	41%	59%	23%	32%	68%	9%						

Source 31 décembre 2012

Les agents de la filière scientifique et technique représentent 1437,8 ETPT pour un effectif de 1580 agents en personnes physiques au 31 décembre 2012.

Filière administrative	Cat. 2			Cat. 3			Cat. 4			Cat. 5			Total ETIPT					
	F	H	Tot.	F	H	Tot.	F	H	Tot.	F	H	Tot.	F	%	H	%	Tot.	%
CIF	0,0	0,0	0,0	11,0	10,9	21,9	6,6	1,9	8,5	1,0	1,9	2,9	18,6	56%	14,7	44%	33,3	14%
Centre			0,0	2,0	1,9	3,9	1,0	0,9	1,9	1,0	1,0	1,0	3,0	44%	3,8	56%	6,8	3%
Ile de France			0,0	9,0	9,0	18,0	5,6	1,0	6,6	1,0	0,9	1,9	15,6	59%	10,9	41%	26,5	11%
GEN	1,0	0,0	1,0	6,7	3,8	10,5	2,9	3,0	5,9	1,0	0,0	1,0	11,6	63%	6,8	37%	18,4	8%
Champagne Ardenne	0,0	0,0	0,0	1,9	1,0	2,9			0,0			0,0	1,9	66%	1,0	34%	2,9	1%
Lorraine	1,0	0,0	1,0	4,8	2,8	7,6	2,9	3,0	5,9	1,0	1,0	1,0	9,7	63%	5,8	37%	15,5	7%
GES	1,0	0,0	1,0	6,0	3,0	9,0	1,0	1,0	2,0	1,0	0,0	1,0	9,0	69%	4,0	31%	13,0	6%
Alsace			0,0		1,0	1,0			0,0			0,0	0,0	0%	1,0	100%	1,0	0%
Bourgogne	1,0		1,0	4,0	2,0	6,0	1,0	1,0	2,0	1,0	1,0	1,0	7,0	70%	3,0	30%	10,0	4%
Franche Comté			0,0	2,0		2,0			0,0			0,0	2,0	100%	0,0	0%	2,0	1%
GO	0,8	0,0	0,8	14,5	4,0	18,5	3,2	1,0	4,2	0,0	1,0	1,0	18,5	76%	6,0	24%	24,5	10%
Besse Normandic			0,0	1,0	1,0	2,0			0,0			0,0	1,0	50%	1,0	50%	2,0	1%
Bretagne	0,8		0,8	8,8	1,0	9,8	2,4	1,0	3,4		1,0	1,0	12,0	80%	3,0	20%	15,0	6%
Haute Normandic			0,0	2,9	1,0	3,9			0,0			0,0	2,9	74%	1,0	26%	3,9	2%
Pays de la Loire			0,0	1,8	1,0	2,8	0,8		0,8			0,0	2,6	72%	1,0	28%	3,6	2%
GSO	1,0	0,0	1,0	7,9	6,0	13,9	3,6	5,7	9,3	1,0	1,0	2,0	13,5	52%	12,7	48%	26,2	11%
Aquitaine	1,0		1,0	4,9	2,0	6,9	3,6	3,9	7,5	1,0	1,0	2,0	10,5	60%	6,9	40%	17,4	7%
Dord Tom			0,0	2,0	2,0	4,0			0,0			0,0	2,0	50%	2,0	50%	4,0	2%
Limousin			0,0		1,0	1,0			0,0			0,0	0,0	0%	1,0	100%	1,0	0%
Midi Pyrénées			0,0	1,0		1,0		1,0	1,0			0,0	1,0	50%	1,0	50%	2,0	1%
Poitou Charentes			0,0		1,0	1,0		0,8	0,8			0,0	0,0	0%	1,8	100%	1,8	1%
MED	0,0	0,8	0,8	4,5	2,0	6,5	1,8	2,0	3,8	0,0	1,0	1,0	6,3	52%	5,8	48%	12,1	5%
Corse			0,0			0,0			0,0			0,0	0,0	0%	0,0	0%	0,0	0%
Languedoc Roussillon			0,8	0,8	4,5	1,0	5,5	1,8	2,0	3,8	1,0	1,0	6,3	57%	4,8	43%	11,1	5%
Provence Alpes Côte d'Azur			0,0		1,0	1,0			0,0			0,0	0,0	0%	1,0	100%	1,0	0%
NP	0,0	0,0	0,0	6,0	2,0	8,0	2,0	2,0	4,0	2,8	0,0	2,8	10,8	73%	4,0	27%	14,8	6%
Nord Pas de Calais			0,0	0,8	1,0	1,8			0,0			0,0	0,8	44%	1,0	56%	1,8	1%
Picardie			0,0	5,2	1,0	6,2	2,0	2,0	4,0	2,8		2,8	10,0	77%	3,0	23%	13,0	6%
RAA	1,0	0,0	1,0	10,4	5,0	15,4	0,0	2,0	2,0	0,0	0,9	0,9	11,4	59%	7,9	41%	19,3	8%
Auvergne	1,0		1,0		3,0	3,0			0,0			0,0	1,0	25%	3,0	75%	4,0	2%
Rhône Alpes			0,0	10,4	2,0	12,4	0,0	2,0	2,0		0,9	0,9	10,4	68%	4,9	32%	15,3	6%
Siège			0,0	32,6	8,8	41,4	17,8	4,0	21,8	7,5	4,0	11,5	57,9	78%	16,8	22%	74,7	32%
Total	4,8	0,8	5,6	99,6	45,5	145,1	38,9	22,6	61,5	14,3	9,8	24,1	157,6	67%	78,7	33%	236,3	100%
%	86%	14%	2%	69%	31%	61%	63%	37%	26%	59%	41%	10%						

Source 31 décembre 2011

Les agents de la filière administrative représentent 236,3 ETIPT pour un effectif de 269 agents en personnes physiques au 31 décembre 2012.

Hors filière	F		H		Total ETPT		Tot.	%
	F	%	H	%	H	%		
CIF	1,0	33%	2,0	67%	3,0	5%	3,0	5%
Centre					0,0	0%	0,0	0%
Ile de France	1,0	33%	2,0	67%	3,0	5%	3,0	5%
GEN	0,0	0%	1,0	100%	1,0	2%	1,0	2%
Champagne Ardenne					0,0	0%	0,0	0%
Lorraine		0%	1,0	100%	1,0	2%	1,0	2%
GES	0,0	0%	1,0	100%	1,0	2%	1,0	2%
Alsace		0%		0%	0,0	0%	0,0	0%
Bourgogne		0%	1,0	100%	1,0	2%	1,0	2%
Franche Comté					0,0	0%	0,0	0%
GO	0,0	0%	1,0	100%	1,0	2%	1,0	2%
Basse Normandic					0,0	0%	0,0	0%
Bretagne		0%	1,0	100%	1,0	2%	1,0	2%
Haute Normandie					0,0	0%	0,0	0%
Pays de la Loire					0,0	0%	0,0	0%
GSO	0,0	0%	1,0	100%	1,0	2%	1,0	2%
Aquitaine		0%	1,0	100%	1,0	2%	1,0	2%
Dom Tom					0,0	0%	0,0	0%
Limousin					0,0	0%	0,0	0%
Midi Pyrénées					0,0	0%	0,0	0%
Poitou Charentes					0,0	0%	0,0	0%
MED	0,0	0%	1,0	100%	1,0	2%	1,0	2%
Corse					0,0	0%	0,0	0%
Languedoc Roussillon			1,0	100%	1,0	2%	1,0	2%
Provence Alpes Côte d'Azur					0,0	0%	0,0	0%
NP	0,0	0%	2,0	100%	2,0	3%	2,0	3%
Nord Pas de Calais					0,0	0%	0,0	0%
Picardie			2,0	100%	2,0	3%	2,0	3%
RAA	0,0	0%	1,0	100%	1,0	2%	1,0	2%
Auvergne					0,0	0%	0,0	0%
Rhône Alpes		0%	1,0	100%	1,0	2%	1,0	2%
Siège	27,0	51%	26,0	49%	53,0	83%	53,0	83%
Total	28,0	44%	36,0	56%	64,0	100%	64,0	100%
%								

Source 31 décembre 2012

Les agents hors filière représentent 64 ETPT pour un effectif de 69 agents en personnes physiques au 31 décembre 2012.

Répartition interrégionale des effectifs permanents (En Ept)

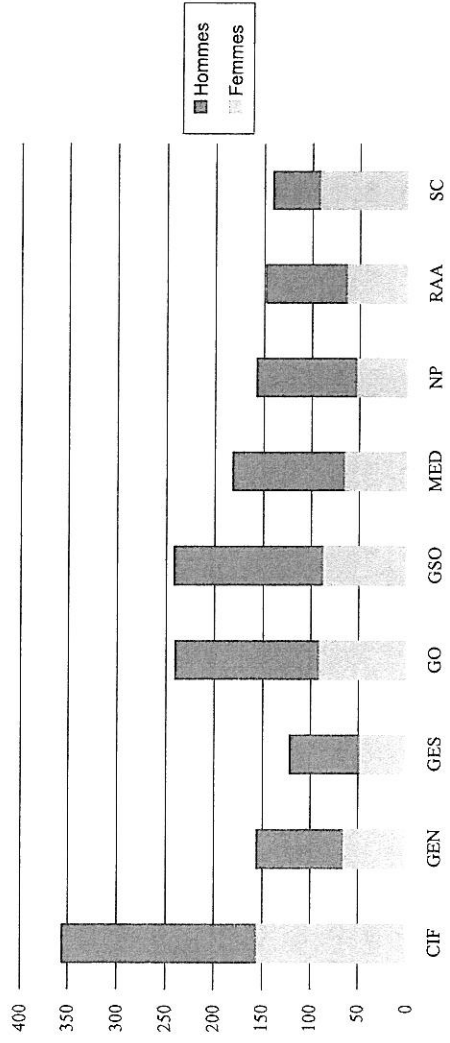

Répartition par filière des effectifs permanents (en Ept)

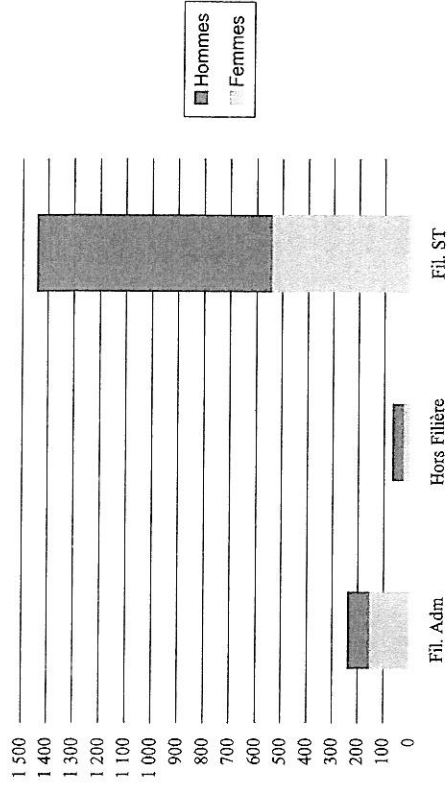

Répartition catégorielle des effectifs permanents (en Ept)

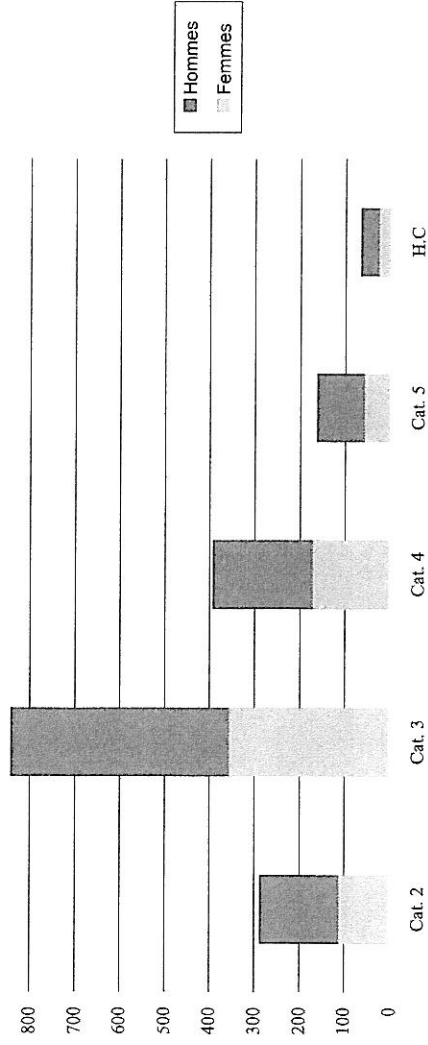

1.2.2 - Les effectifs permanents en équivalent temps plein travaillé répartis en fonctionnels / opérationnels

Fonctionnels	Cat. 2		Cat. 3		Cat. 4		Cat. 5		Total ETPT											
	F	H	Tot.	F	H	Tot.	F	H	Tot.	F	H	Tot.	%							
CIF	0,0	0,0	0,0	13,7	12,4	26,1	8,3	2,9	11,2	3,0	8,4	11,4	1,0	2,0	3,0	50%	25,7	50%	51,7	13%
Centre			0,0	2,8	2,4	5,2	1,9	0,9	2,8	1,0	3,5	4,5			0,0	46%	6,8	54%	12,5	3%
Ile de France			0,0	10,9	10,0	20,9	6,4	2,0	8,4	2,0	4,9	6,9	1,0	2,0	3,0	52%	18,9	48%	39,2	10%
GEN	1,0	0,0	1,0	7,7	3,8	11,5	2,9	3,5	6,4	2,9	2,0	4,9	0,0	1,0	1,0	58%	10,3	42%	24,8	6%
Champagne Ardenne			0,0	1,9	1,0	2,9			0,0	1,0	1,0	2,0			0,0	59%	2,0	41%	4,9	1%
Lorraine	1,0	0,0	1,0	5,8	2,8	8,6	2,9	3,5	6,4	1,9	1,0	2,9		1,0	1,0	58%	8,3	42%	19,9	5%
GES	1,0	0,3	1,3	8,2	4,2	12,4	2,0	2,2	4,2	1,0	3,0	4,0	0,0	1,0	1,0	53%	10,7	47%	22,9	6%
Alsace			0,0		1,2	1,2			0,0		1,0	1,0			0,0	0%	2,2	100%	2,2	1%
Bourgogne	1,0	0,3	1,3	6,2	2,0	8,2	2,0	2,0	4,0	1,0	1,0	2,0		1,0	1,0	62%	6,3	38%	16,5	4%
Franche Comté			0,0	2,0	1,0	3,0		0,2	0,2		1,0	1,0			0,0	48%	2,2	52%	4,2	1%
GO	0,8	0,2	1,0	16,6	4,5	21,1	3,7	2,0	5,7	2,0	4,0	6,0	0,0	1,0	1,0	66%	11,7	34%	34,8	9%
Basse Normandie			0,2	1,0	1,0	2,0			0,0		1,0	1,0			0,0	31%	2,2	69%	3,2	1%
Bretagne	0,8		0,8	9,6	1,0	10,6	2,9	2,0	4,9	1,0	2,0	3,0		1,0	1,0	70%	6,0	30%	20,3	5%
Haute Normandie			0,0	3,4	1,0	4,4			0,0	1,0		1,0			0,0	81%	1,0	19%	5,4	1%
Pays de la Loire			0,0	2,6	1,5	4,1	0,8		0,8		1,0	1,0			0,0	58%	2,5	42%	5,9	1%
GSO	1,0	0,5	1,5	9,4	9,3	18,7	4,5	6,7	11,2	2,0	7,0	9,0	0,0	1,0	1,0	41%	24,5	59%	41,4	10%
Aquitaine	1,0		1,0	5,4	4,2	9,6	4,5	3,9	8,4	1,0	3,0	4,0		1,0	1,0	50%	12,1	50%	24,0	6%
Dom Tom			0,0	2,0	2,4	4,4			0,0		1,0	1,0			0,0	37%	3,4	63%	5,4	1%
Limousin			0,2	0,2	1,0	1,0			0,0		1,0	1,0			0,0	0%	2,2	100%	2,2	1%
Midi Pyrénées			0,3	0,3	0,3	2,3		1,0	1,0		1,0	1,0			0,0	43%	2,6	57%	4,6	1%
Poitou Charentes			0,0		1,4	1,4		1,8	1,8	1,0	1,0	2,0			0,0	19%	4,2	81%	5,2	1%
MED	0,0	1,3	1,3	6,0	7,0	13,0	1,8	3,0	4,8	0,0	7,0	7,0	0,0	1,0	1,0	29%	19,3	71%	27,1	7%
Corse			0,0			0,0			0,0			0,0			0,0	0%	0,0	0%	0,0	0%
Languedoc Roussillon			1,3	1,3	6,0	10,4	1,8	3,0	4,8		5,0	5,0		1,0	1,0	35%	14,7	65%	22,5	6%
Provence Alpes Côte d'Azur			0,0		2,6	2,6			0,0		2,0	2,0			0,0	0%	4,6	100%	4,6	1%
NP	0,0	1,0	1,0	8,6	4,0	12,6	2,0	2,0	4,0	2,8	3,5	6,3	0,0	2,0	2,0	52%	12,5	48%	25,9	7%
Nord Pas de Calais			0,0	0,8	2,0	2,8			0,0		0,5	0,5			0,0	24%	2,5	76%	3,3	1%
Picardie	0,0	1,0	1,0	7,8	2,0	9,8	2,0	2,0	4,0	2,8	3,0	5,8		2,0	2,0	56%	10,0	44%	22,6	6%
RAA	0,0	0,0	0,0	12,4	6,4	18,8	2,5	3,0	5,5	1,0	1,9	2,9	0,0	1,0	1,0	56%	12,3	44%	28,2	7%
Auvergne			0,0	1,0	4,0	5,0		1,0	1,0		1,0	1,0			0,0	14%	6,0	86%	7,0	2%
Rhône Alpes			0,0	11,4	2,4	13,8	2,5	2,0	4,5	1,0	0,9	1,9		1,0	1,0	70%	6,3	30%	21,2	5%
Siège			0,0	32,6	8,8	41,4	18,6	4,0	22,6	14,3	9,0	23,3	27,0	26,0	53,0	66%	47,8	34%	140,3	35%
Total	3,8	3,3	7,1	115,2	60,4	175,6	46,3	29,3	75,6	29,0	45,8	74,8	28,0	36,0	64,0	56%	174,8	44%	397,2	100%
%																				

Source 31 décembre 2012

Opérationnels	Cat. 2			Cat. 3			Cat. 4			Cat. 5			Total ETP					
	F	H	Tot.	F	H	Tot.	F	H	Tot.	F	H	Tot.	F	H	Tot.	%		
CIF	34,7	42,4	77,1	63,2	89,5	152,7	25,7	29,3	55,0	6,6	11,9	18,5	130,2	173,1	303,3	43%	57%	23%
Centre	13,7	22,9	36,6	26,1	32,4	58,5	6,8	10,5	17,3	1,8	5,9	7,7	48,4	71,7	120,1	40%	60%	9%
Ile de France	21,0	19,5	40,5	37,1	57,1	94,2	18,9	18,8	37,7	4,8	6,0	10,8	81,8	101,4	183,2	45%	55%	14%
GEN	11,6	15,7	27,3	28,9	43,3	72,2	9,3	12,3	21,6	2,4	6,8	9,2	52,2	78,1	130,3	40%	60%	10%
Champagne Ardenne	2,8	7,9	10,7	16,3	21,6	37,9	5,7	4,0	9,7	1,9	2,0	3,9	26,7	35,5	62,2	43%	57%	5%
Lorraine	8,8	7,8	16,6	12,6	21,7	34,3	3,6	8,3	11,9	0,5	4,8	5,3	25,5	42,6	68,1	37%	63%	5%
GES	7,0	11,1	18,1	14,8	31,5	46,3	11,7	15,4	27,1	3,6	3,0	6,6	37,1	61,0	98,1	38%	62%	7%
Alsace	0,8	4,6	5,4	4,6	8,4	13,0	3,8	1,0	4,8	2,8		2,8	12,0	14,0	26,0	46%	54%	2%
Bourgogne	4,6	4,7	9,3	8,4	15,3	23,7	2,7	9,8	12,5		2,0	2,0	15,7	31,8	47,5	33%	67%	4%
Franche Comté	1,6	1,8	3,4	1,8	7,8	9,6	5,2	4,6	9,8	0,8	1,0	1,8	9,4	15,2	24,6	38%	62%	2%
GO	13,0	24,2	37,2	32,3	73,0	105,3	21,9	29,7	51,6	2,0	9,0	11,0	69,2	135,9	205,1	34%	66%	15%
Basse Normandie	1,0	3,0	4,0	4,8	14,0	18,8	3,0	4,0	7,0		2,0	2,0	8,8	23,0	31,8	28%	72%	2%
Bretagne	8,2	4,7	12,9	7,8	18,5	26,3	6,9	9,0	15,9	1,0	4,0	5,0	23,9	36,2	60,1	40%	60%	4%
Haute Normandie	1,0	3,8	4,8	9,1	16,3	25,4	7,4	2,0	9,4	1,0	1,0	2,0	18,5	23,1	41,6	44%	56%	3%
Pays de la Loire	2,8	12,7	15,5	10,6	24,2	34,8	4,6	14,7	19,3		2,0	2,0	18,0	53,6	71,6	25%	75%	5%
GSO	17,6	33,2	50,8	29,4	52,9	82,3	19,5	33,2	52,7	4,8	9,5	14,3	71,3	128,8	200,0	36%	64%	15%
Aquitaine	3,2	10,2	13,4	10,8	16,5	27,3	7,9	6,8	14,7	2,0	4,0	6,0	23,9	37,5	61,4	39%	61%	5%
Dom Tom	2,0	2,0	4,0	3,0	4,4	7,4	1,8		1,8		0,0	0,0	6,8	6,4	13,2	52%	48%	1%
Limousin	2,9	5,3	8,2	0,8	4,8	5,6		2,0	2,0		1,0	1,0	3,7	13,1	16,8	22%	78%	1%
Midi Pyrénées	4,7	10,3	15,0	11,5	16,4	27,9	5,8	12,0	17,8		2,5	2,5	22,0	41,2	63,2	35%	65%	5%
Poitou Charentes	4,8	5,4	10,2	3,3	10,8	14,1	4,0	12,4	16,4	2,8	2,0	4,8	14,9	30,6	45,5	33%	67%	3%
MED	8,5	16,5	25,0	30,2	48,4	78,6	14,0	25,7	39,7	5,7	5,0	10,7	58,4	95,6	154,0	38%	62%	11%
Corse			0,0		1,0	1,0			0,0			0,0	0,0	1,0	1,0	0%	100%	0%
Languedoc Roussillon	6,7	8,2	14,9	16,1	22,4	38,5	4,3	17,1	21,4	4,0	2,0	6,0	31,1	49,7	80,8	38%	62%	6%
Provence Alpes Côte d'Azur	1,8	8,3	10,1	14,1	25,0	39,0	9,7	8,6	18,3	1,7	3,0	4,7	27,3	44,9	72,2	38%	62%	5%
NP	6,4	17,3	23,7	20,4	48,1	68,5	10,4	18,7	29,1	3,0	6,4	9,4	40,2	90,5	130,7	31%	69%	10%
Nord Pas de Calais	4,8	5,0	9,8	10,6	24,5	35,1	2,8	11,9	14,7	1,0	0,5	1,5	19,2	41,9	61,1	31%	69%	5%
Picardie	1,6	12,3	13,9	9,8	23,6	33,4	7,6	6,8	14,4	2,0	5,9	7,9	21,0	48,6	69,6	30%	70%	5%
RAA	10,5	8,2	18,7	22,4	35,2	57,6	14,5	22,6	37,1	1,0	5,0	6,0	48,4	71,0	119,4	41%	59%	9%
Auvergne	5,5	2,4	7,9	3,5	10,5	14,0	2,8	6,0	8,8		2,0	2,0	11,8	20,9	32,7	36%	64%	2%
Rhône Alpes	5,0	5,8	10,8	18,9	24,7	43,6	11,7	16,6	28,3	1,0	3,0	4,0	36,6	50,1	86,7	42%	58%	6%
Siège			0,0			0,0			0,0			0,0	0,0	0,0	0,0			0%
Total	109,3	168,6	277,9	241,6	421,9	663,5	127,0	186,9	313,9	29,1	56,6	85,7	507,0	834,0	1341,0	38%	62%	100%
%	39%	61%	21%	36%	64%	49%	40%	60%	23%	34%	66%	6%						

Source 31 décembre 2012

Répartition catégorielle des effectifs fonctionnels (En ETPT)

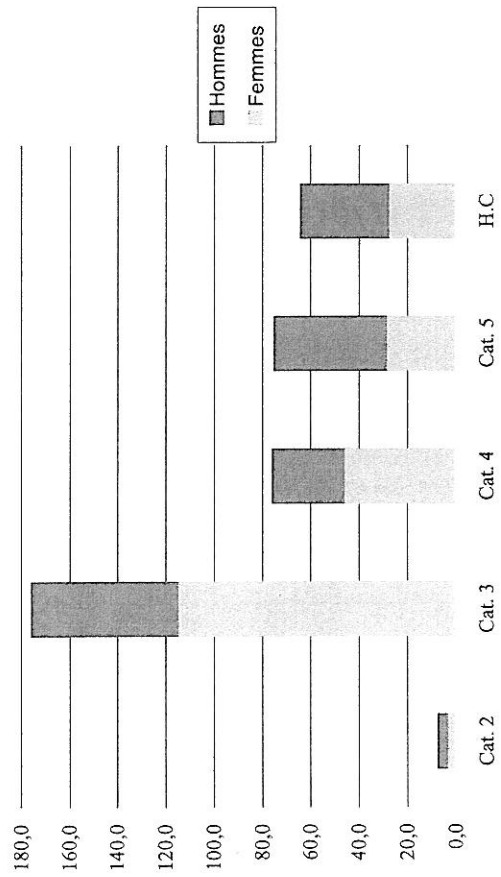

Répartition catégorielle des effectifs opérationnels (En ETPT)

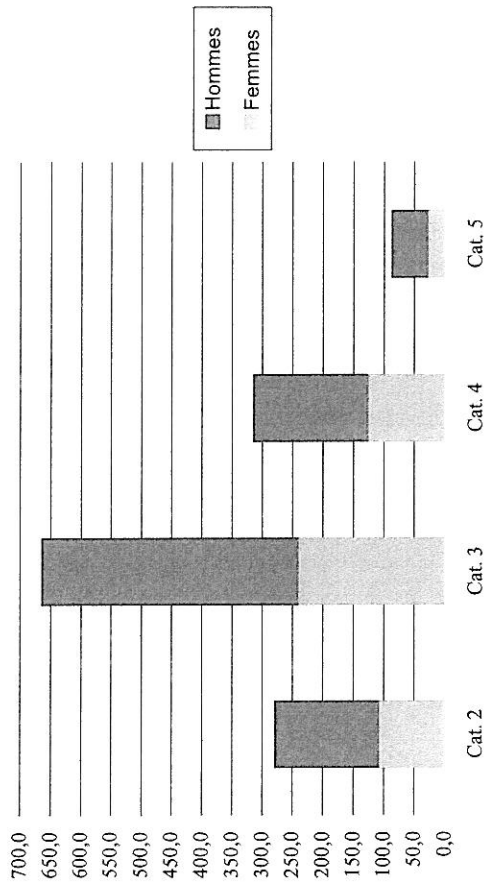

Répartition interrégionale des effectifs fonctionnels (En ETPT)

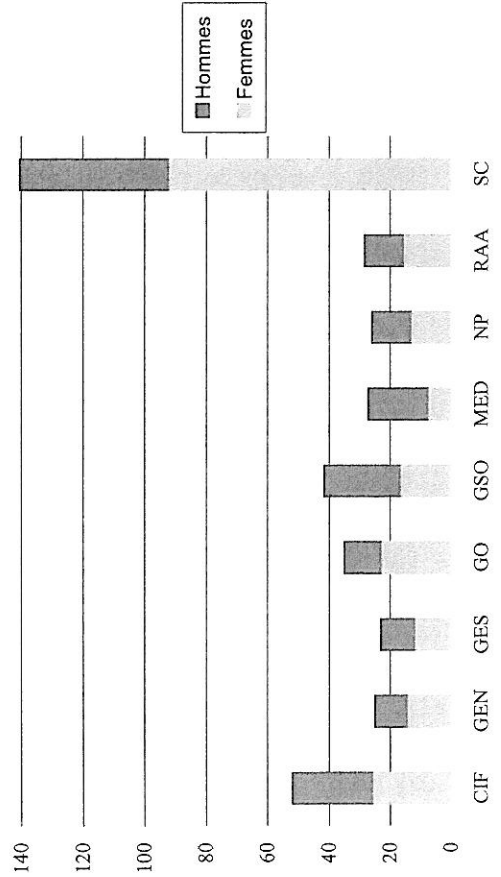

Répartition interrégionale des effectifs opérationnels (En ETPT)

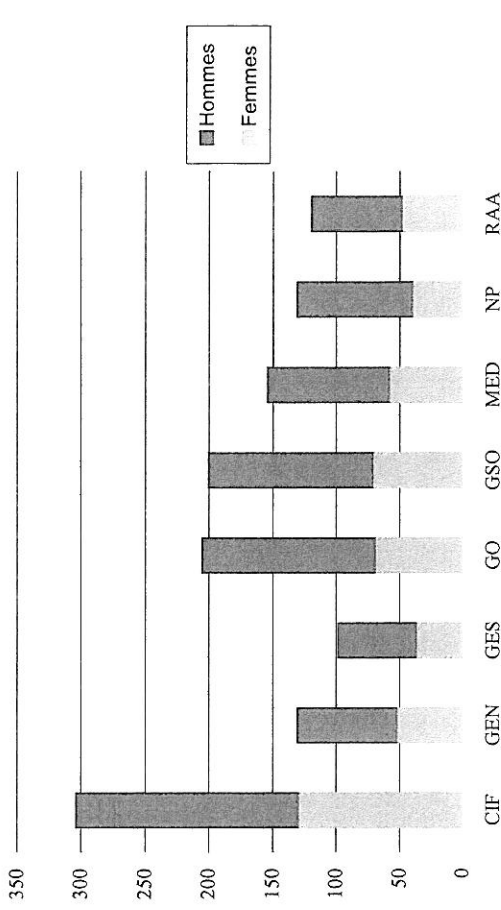

2 - Les effectifs non permanents

2.1 - Les effectifs sous contrat à durée déterminée ou d'activité en personnes physiques au 31/12/2012

Toutes filières	Cat. 2		Cat. 3		Cat. 4		Cat. 5		HC		Total inscrits										
	F	H	Tot.	F	H	Tot.	F	H	Tot.	F	H	%	H	%	Tot.	%					
CIF	8	1	9	2	0	2	0	0	0	0	0	0	0	0	10	91%	1	9%	11	2%	
Centre			0			0					0				0	0%	0	0%	0	0%	
Ile de France	8	1	9	2		2					0				10	91%	1	9%	11	2%	
GEN	23	13	36	8	7	15	2	1	3	0	0	0	0	0	33	61%	21	39%	54	12%	
Champagne Ardennes	23	11	34	6	6	12	2	1	3						31	63%	18	37%	49	11%	
Lorraine			2	2	1	3									2	40%	3	60%	5	1%	
GES	9	12	21	1	3	4	5	2	7	0	0	0	0	0	15	47%	17	53%	32	7%	
Alsace	1	2	3			0	1	2	3						2	33%	4	67%	6	1%	
Bourgogne	6	7	13	1	1	2	2								9	53%	8	47%	17	4%	
Franche Comté	2	3	5			2	2								4	44%	5	56%	9	2%	
GO	35	35	70	10	7	17	3	3	6	0	0	0	0	0	48	52%	45	48%	93	21%	
Basse Normandie			4	4	1	1									1	17%	5	83%	6	1%	
Bretagne	16	15	31	3	5	8	1	2	3						20	48%	22	52%	42	9%	
Haute Normandie	6	6	12	4	1	5	2								12	63%	7	37%	19	4%	
Pays de la Loire	13	10	23	2	1	3									15	58%	11	42%	26	6%	
GSO	28	16	44	12	10	22	8	3	11	0	0	0	0	0	48	62%	29	38%	77	17%	
Aquitaine	4	1	5	3	1	4	2	1	3						9	75%	3	25%	12	3%	
Dom.Tom	4	4	8			0									4	50%	4	50%	8	2%	
Limousin	1		1			0									1	100%	0	0%	1	0%	
Midi Pyrénées			0	2		2	1								3	100%	0	0%	3	1%	
Poitou Charentes	19	11	30	7	9	16	5	2	7						31	58%	22	42%	53	12%	
MED	26	17	43	9	5	14	2	0	2	0	1	1	0	0	37	62%	23	38%	60	13%	
Corse			0			0									0	0%	0	0%	0	0%	
Languedoc Roussillon	20	15	35	7	5	12	2								29	58%	21	42%	50	11%	
Provence Alpes Côte d'Azur	6	2	8	2		2									8	80%	2	20%	10	2%	
NP	27	21	48	14	9	23	8	6	14	0	0	0	0	0	49	58%	36	42%	85	19%	
Nord Pas de Calais	24	12	36	3	1	4									27	68%	13	33%	40	9%	
Picardie	3	9	12	11	8	19	8	6	14						22	49%	23	51%	45	10%	
RAA*	14	7	21	2	2	4	1	1	2	0	0	0	0	0	17	63%	10	37%	27	6%	
Auvergne	5	1	6			0	1								6	86%	1	14%	7	2%	
Rhône Alpes	9	6	15	2	2	4	1	1	1						11	55%	9	45%	20	4%	
Siège			0	3	1	4	2			1					9	82%	2	18%	11	2%	
Total	170	122	292	61	44	105	31	16	47	1	1	2	3	1	266	59%	184	41%	450	100%	
%	58%	42%	65%	58%	42%	23%	66%	34%	10%	50%	50%	0%	75%	25%							

Source 31 décembre 2012

L'effectif inscrit comprend les agents titulaires d'un contrat de travail à durée déterminée au 31 décembre 2012, qu'ils soient à temps complet ou à temps partiel. Chaque personne est comptée pour une unité quel que soit son temps de travail.

Il est à noter que 762 personnes ont eu un contrat à durée déterminée ou un contrat d'activité entre le 1er janvier et le 31 décembre 2012.

* Est inclus dans les effectifs de RAA un CDA

2.1.1 - Les effectifs sous contrat à durée déterminée en personnes physiques par filière (en personnes physiques)

Filière scientifique et technique	Cat. 2		Cat. 3		Cat. 4		Cat. 5		Total inscrits				
	F	H	F	H	F	H	F	H	%	H	%	Tot.	%
CIF	8	1	9	1	0	1	0	0	0	0	0	10	2%
Centre			0				0					0	0%
Ile de France	8	1	9	1			0					10	2%
GEN	23	13	36	6	6	12	2	1	3	0	0	51	12%
Champagne Ardenne	23	11	34	6	6	12	2	1	3			49	12%
Lorraine		2	2		0		0		0			2	0%
GES	9	12	21	0	3	3	4	2	6	0	0	30	7%
Alsace	1	2	3		0	1	2	3				6	1%
Bourgogne	6	7	13		1	1	1	1				15	4%
Franche Comté	2	3	5		2	2	2	2				9	2%
GO	34	35	69	8	6	14	2	3	5	0	0	88	21%
Basse Normandie		4	4	1	1	1	1	1	1			6	1%
Bretagne	15	15	30	2	4	6		2	2			38	9%
Haute Normandie	6	6	12	4	1	5	2	2				19	5%
Pays de la Loire	13	10	23	1	1	2						25	6%
GSO	26	16	42	8	9	17	7	3	10	0	0	69	17%
Aquitaine	2	1	3	2	1	3	1	1	2			8	2%
Dom Tom	4	4	8				0		0			8	2%
Limousin	1		1				0		0			1	0%
Midi Pyrénées			0	1	1	1	1	1				2	0%
Poitou Charentes	19	11	30	5	8	13	5	2	7			50	12%
MED	26	17	43	8	5	13	2	0	2	0	1	59	14%
Corse			0				0		0			0	0%
Languedoc Roussillon	20	15	35	6	5	11	2		2			49	12%
Provence Alpes Côte d'Azur	6	2	8	2	2	2		0	0			10	2%
NP	27	21	48	9	9	18	7	5	12	0	0	78	19%
Nord Pas de Calais	24	12	36	3	1	4						40	10%
Picardie	3	9	12	6	8	14	7	5	12			38	9%
RAA	14	7	21	0	1	1	1	1	2	0	0	24	6%
Auvergne	5	1	6			0	1	1				7	2%
Rhône Alpes	9	6	15		1	1	1	1				17	4%
Siège	0	0	0		1	1			0			1	0%
Total	167	122	289	40	80	25	15	40	1	1	1	410	100%
%	58%	42%	70%	50%	20%	63%	38%	10%	0%	0%	0%	410	100%

Source 31 décembre 2012

91,1% des agents à contrat à durée déterminée, au 31 décembre 2012, sont dans la filière scientifique et technique.

Filière administrative	Cat. 2		Cat. 3		Cat. 4		Cat. 5		Total inscrits					
	F	H	F	H	F	H	F	H	F	%	H	%	Tot.	%
	CIF	0	0	1	0	1	0	0	0	0	100%	0	0%	1
Centre			0		0		0		0	0%	0	0%	0	0%
Ile de France			0	1	1		0		1	100%	0	0%	1	3%
GEN	0	0	2	1	3	0	0	0	0	67%	1	33%	3	8%
Champagne Ardenne			0		0		0		0	0%	0	0%	0	0%
Lorraine			0	1	3		0		3	67%	1	33%	3	8%
GES	0	0	1	0	1	1	0	0	0	100%	0	0%	2	6%
Alsace			0		0		0		0	0%	0	0%	0	0%
Bourgogne			0	1	1	1	1	0	0	100%	0	0%	2	6%
Franche Comté			0		0		0		0	0%	0	0%	0	0%
GO	1	0	1	2	3	1	0	1	0	80%	1	20%	5	14%
Basse Normandie			0		0		0		0	0%	0	0%	0	0%
Bretagne	1	1	1	1	2	1	1	1	0	75%	1	25%	4	11%
Haute Normandie			0		0		0		0	0%	0	0%	0	0%
Pays de la Loire			0	1	1		0		1	100%	0	0%	1	3%
GSO	0	2	2	4	6	1	5	1	0	63%	3	38%	8	22%
Aquitaine			2	2	4	1	1	1	1	50%	2	50%	4	11%
Dom Tom			0		0		0		0	0%	0	0%	0	0%
Limousin			0		0		0		0	0%	0	0%	0	0%
Midi Pyrénées			0	1	1		0		1	100%	0	0%	1	3%
Poitou Charentes			0	2	2	1	3	0	0	67%	1	33%	3	8%
MED	0	0	1	0	1	0	0	0	0	100%	0	0%	1	3%
Corse			0		0		0		0	0%	0	0%	0	0%
Languedoc Roussillon			0	1	1		0		1	100%	0	0%	1	3%
Provence Alpes Côte d'Azur			0		0		0		0	0%	0	0%	0	0%
NP	0	0	5	0	5	1	1	2	0	86%	1	14%	7	19%
Nord Pas de Calais			0		0		0		0	0%	0	0%	0	0%
Picardie			0	5	5	1	1	2	0	86%	1	14%	7	19%
RAA	0	0	2	1	3	0	0	0	0	67%	1	33%	3	8%
Auvergne			0		0		0		0	0%	0	0%	0	0%
Rhône Alpes			0	2	2	1	3	0	0	67%	1	33%	3	8%
Siège	0	0	3	0	3	2	0	2	1	100%	0	0%	6	17%
Total	1	2	3	21	4	25	6	1	7	81%	7	19%	36	100%
%	33%	67%	8%	84%	16%	69%	86%	14%	19%	100%	0%	0%	3%	

Source 31 décembre 2012.

81% des agents administratifs à durée déterminée sont des femmes.
 Le siège comptabilise 17% des agents administratifs à durée déterminée au 31/12/2012.

Hors filière	Total inscrits			
	F	H	Tot.	%
CIF	0	0	0	0%
Centre			0	0%
Ile de France			0	0%
GEN	0	0	0	0%
Champagne Ardenne			0	0%
Lorraine			0	0%
GES	0	0	0	0%
Alsace			0	0%
Bourgogne			0	0%
Franche Comté			0	0%
GO	0	0	0	0%
Basse Normandie			0	0%
Bretagne			0	0%
Haute Normandie			0	0%
Pays de la Loire			0	0%
GSO	0	0	0	0%
Aquitaine			0	0%
Dom Tom			0	0%
Limousin			0	0%
Midi Pyrénées			0	0%
Poitou Charentes			0	0%
MED	0	0	0	0%
Corse			0	0%
Languedoc Roussillon			0	0%
Provence Alpes Côte d'Azur			0	0%
NP	0	0	0	0%
Nord Pas de Calais			0	0%
Picardie			0	0%
RAA	0	0	0	0%
Auvergne			0	0%
Rhône Alpes			0	0%
Siège	3	75%	1	25%
Total	3	75%	4	100%
%				

Source 31 décembre 2012

Répartition catégorielle des effectifs CDD

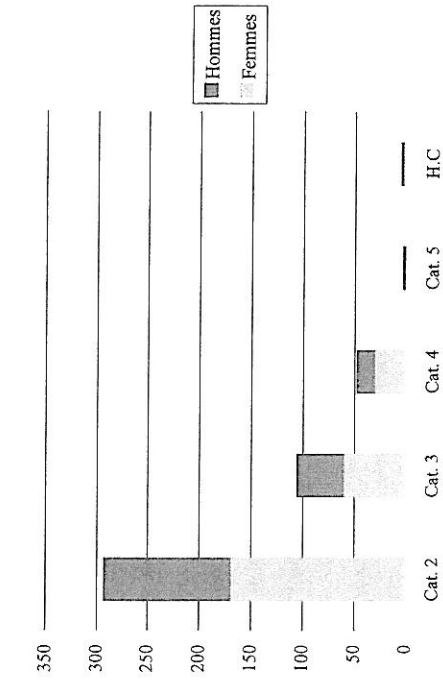

Répartition par filière des effectifs CDD

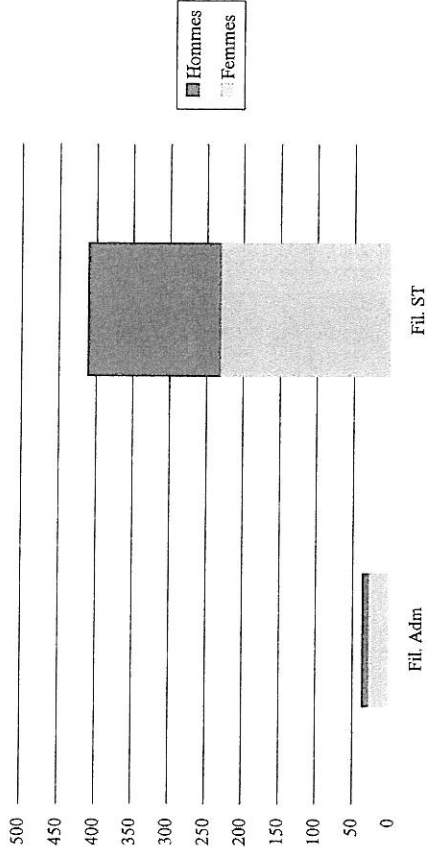

La catégorie 2 est la plus représentative avec 64,9% des effectifs.

La plus grande concentration d'agents à durée déterminée est dans la filière scientifique et technique en raison de l'importance de l'activité opérationnelle.

Répartition interrégionale des effectifs CDD

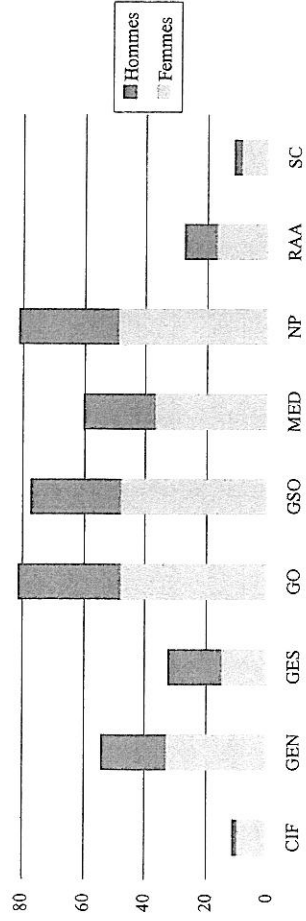

2.1.2 - Les effectifs non permanents en personnes physiques au 31/12/2012 répartis en fonctionnels / opérationnels

Fonctionnels	Cat. 2			Cat. 3			Cat. 4			Cat. 5			HC			Total inscrits				
	F	H	Tot.	F	H	Tot.	F	H	Tot.	F	H	Tot.	F	H	Tot.	F	H	Tot.	%	
CIF	0	0	0	1	0	1	0	0	0	0	0	0	0	0	0	1	0	1	100%	0%
Centre			0			0			0			0						0	0%	0%
Ile de France			0	1		1			0			0						1	100%	0%
GEN	0	0	0	2	1	3	0	0	0	0	0	0	0	0	0	0	0	3	67%	33%
Champagne Ardenne			0			0			0			0						0	0%	0%
Lorraine			0	2	1	3			0			0						1	67%	33%
GES	0	0	0	1	0	1	1	0	1	0	0	0	0	0	0	0	0	2	100%	0%
Alsace			0			0			0			0						0	0%	0%
Bourgogne			0	1		1	1		1			0						0	100%	0%
Franche Comté			0			0			0			0						0	0%	0%
GO	1	0	1	2	1	3	1	0	1	0	0	0	0	0	0	1	0	5	80%	20%
Basse Normandie			0			0			0			0						0	0%	0%
Bretagne	1		1	1	1	2	1		1			0						1	75%	25%
Haute Normandie			0			0			0			0						0	0%	0%
Pays de la Loire			0	1		1			0			0						1	100%	0%
GSO	2	0	2	4	1	5	1	0	1	0	0	0	0	0	0	1	0	8	88%	13%
Aquitaine	2		2	1		1	1		1			0						1	100%	0%
Dom Tom			0			0			0			0						0	0%	0%
Limousin			0			0			0			0						0	0%	0%
Midi Pyrénées			0	1		1			0			0						1	100%	0%
Poitou Charentes			0	2	1	3			0			0						1	67%	33%
MED	1	0	1	1	0	1	0	0	0	0	0	0	0	0	0	0	0	2	100%	0%
Corse			0			0			0			0						0	0%	0%
Languedoc Roussillon	1		1	1		1			0			0						2	100%	0%
Provence Alpes Côte d'Azur			0			0			0			0						0	0%	0%
NP	0	0	0	5	0	5	1	1	1	0	0	0	0	0	0	1	0	7	86%	14%
Nord Pas de Calais			0			0			0			0						0	0%	0%
Picardie			0	5		5	1	1	2			0						1	86%	14%
RAA	0	0	0	2	1	3	0	0	0	0	0	0	0	0	0	0	0	3	67%	33%
Auvergne			0			0			0			0						0	0%	0%
Rhône Alpes			0	2	1	3			0			0						1	67%	33%
Siège			0	3		3	2	1	1	1	3	1	4					10	90%	10%
Total	4	0	4	21	4	25	6	1	7	1	0	1	3	1	4	6	15%	41	85%	15%
%	100%	0%	10%	84%	16%	61%	86%	14%	17%	100%	0%	2%	75%	25%	10%					

Source 31 décembre 2012

Opérationnels	Cat. 2			Cat. 3			Cat. 4			Cat. 5			Total inscrits										
	F	H	Tot.	F	H	Tot.	F	H	Tot.	F	H	Tot.	%	H	%	Tot.	%						
	CIF	8	1	9	1	0	1	0	0	0	0	0	0	0	0	0	1	10%	10	2%			
Centre			0			0														0	0%		
Ile de France	8	1	9	1		1														1	10%	10	2%
GEN	23	13	36	6	6	12	2	1	3	0	0	0	0	0	0					20	39%	51	12%
Champagne Ardenne	23	11	34	6	6	12	2	1	3											18	37%	49	12%
Lorraine		2	2			0			0											2	100%	2	0%
GES	9	12	21	0	3	3	4	2	6	0	0	0	0	0	0					17	57%	30	7%
Alsace	1	2	3			0	1	2	3											4	67%	6	1%
Bourgogne	6	7	13			1	1	1	1											8	53%	15	4%
Franche Comté	2	3	5			2	2	2	2											5	56%	9	2%
GO	34	35	69	8	6	14	2	3	5	0	0	0	0	0	0					44	50%	88	22%
Basse Normandie		4	4	1		1		1	1											5	83%	6	1%
Bretagne	15	15	30	2	4	6		2	2											21	55%	38	9%
Haute Normandie	6	6	12	4	1	5	2		2											7	37%	19	5%
Pays de la Loire	13	10	23	1	1	2			0											11	44%	25	6%
GSO	26	16	42	8	9	17	7	3	10	0	0	0	0	0	0					28	41%	69	17%
Aquitaine	2	1	3	2	1	3	1	1	2											3	38%	8	2%
Dom Tom	4	4	8			0			0											4	50%	8	2%
Limousin	1		1			0			0											0	0%	1	0%
Midi Pyrénées			0	1		1	1	1	1											0	0%	2	0%
Poitou Charentes	19	11	30	5	8	13	5	2	7											21	42%	50	12%
MED	25	17	42	8	5	13	2	0	2	0	1	1	0	0	0					23	40%	58	14%
Corse			0			0			0											0	0%	0	0%
Languedoc Roussillon	19	15	34	6	5	11	2		2	1	1									21	44%	48	12%
Provence Alpes Côte d'Azur	6	2	8	2		2			0											2	20%	10	2%
NP	27	21	48	9	9	18	7	5	12	0	0	0	0	0	0					35	45%	78	19%
Nord Pas de Calais	24	12	36	3	1	4			0											13	33%	40	10%
Picardie	3	9	12	6	8	14	7	5	12											22	58%	38	9%
RAA	14	7	21	0	1	1	1	1	2	0	0	0	0	0	0					9	38%	24	6%
Auvergne	5	1	6			0	1	1	1											1	14%	7	2%
Rhône Alpes	9	6	15			1	1	1	1											8	47%	17	4%
Siège	0	0	0	0	0	0	0	0	0	0	0	0	0	0	0					1	100%	1	0%
Total	166	122	288	40	40	80	25	15	40	0	1	1	0	0	0					178	44%	409	100%
%	58%	42%	70%	50%	50%	20%	63%	38%	10%	0%	100%	0%	0%	0%	0%								

Source 31 décembre 2012

Répartition catégorielle des effectifs fonctionnels

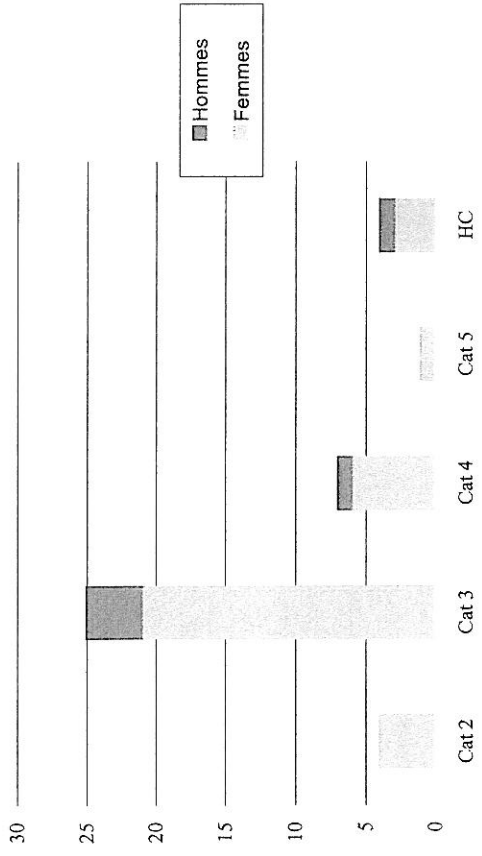

Répartition catégorielle des effectifs opérationnels

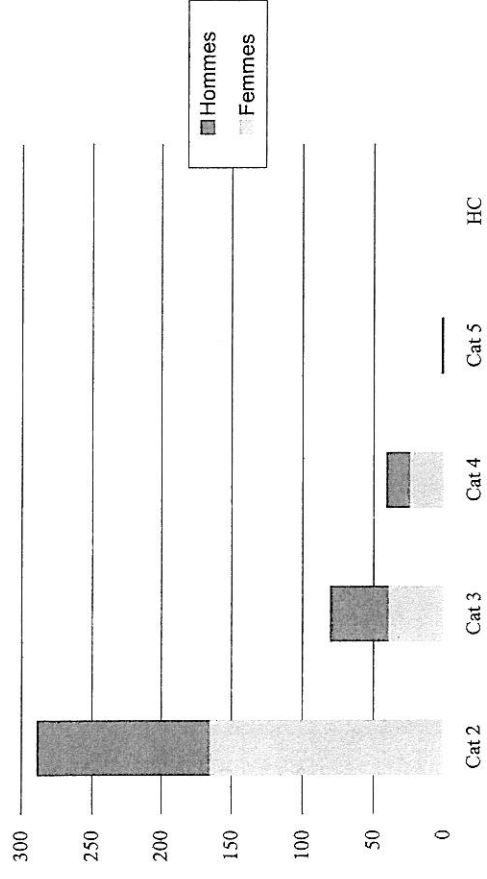

Répartition interrégionale des effectifs fonctionnels

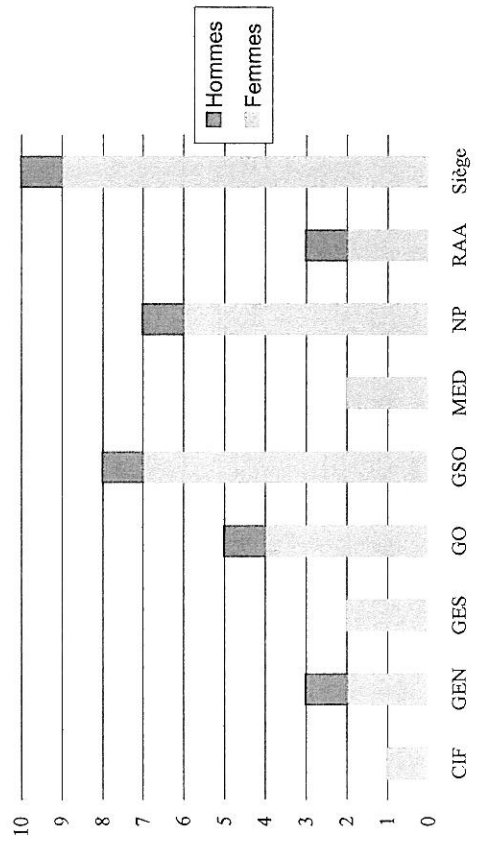

Répartition interrégionale des effectifs opérationnels

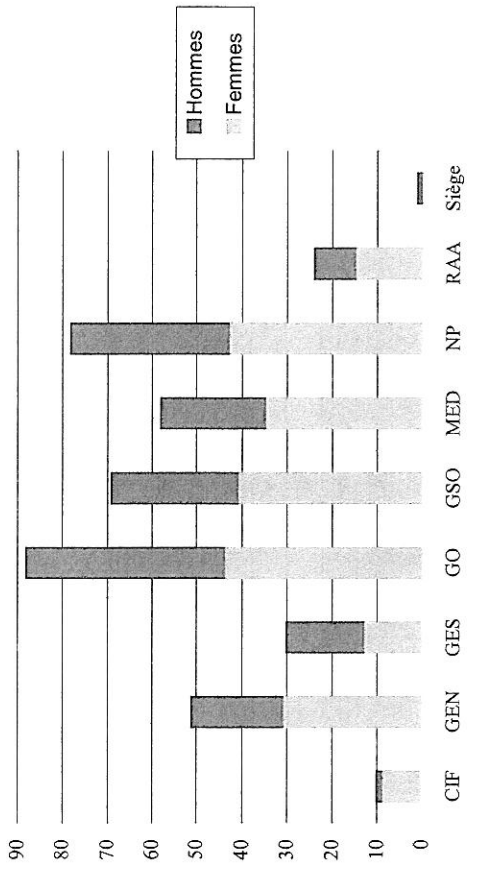

2.2 - Les effectifs sous contrat à durée déterminée ou d'activité en équivalent temps plein travaillé (ETPT)

Toutes filières	Cat. 2			Cat. 3			Cat. 4			Cat. 5			Total ETPT				
	F	H	Tot.	F	H	Tot.	F	H	Tot.	F	H	Tot.	F	H	Tot.		
													%	%	%		
CIF	6,0	1,7	7,7	2,0	0,0	2,0	0,0	0,0	0,0	0,0	0,0	0,0	82%	1,7	18%	9,7	2%
Centre			0,0			0,0			0,0			0,0	0%	0,0	0%	0,0	0%
Ile de France	6,0	1,7	7,7	2,0		2,0			0,0			0,0	82%	1,7	18%	9,7	2%
GEN	17,5	8,7	26,2	8,0	7,0	15,0	1,5	1,0	2,5	0,0	0,0	0,0	62%	16,7	38%	43,7	11%
Champagne Ardenne	17,5	7,4	24,9	6,0	6,0	12,0	1,5	1,0	2,5			0,0	64%	14,4	36%	39,4	10%
Lorraine		1,3	1,3	2,0	1,0	3,0			0,0			0,0	47%	2,3	53%	4,3	1%
GES	9,0	11,5	20,5	1,0	2,5	3,5	5,0	1,7	6,7	0,0	0,0	0,0	49%	15,7	51%	30,7	8%
Alsace	1,0	1,7	2,7			0,0	1,0	1,7	2,7			0,0	36%	3,5	64%	5,5	1%
Bourgogne	6,0	7,0	13,0	1,0	1,0	2,0	2,0		2,0			0,0	53%	8,0	47%	17,0	4%
Franche Comté	2,0	2,7	4,7		1,5	1,5	2,0	2,0	2,0			0,0	49%	4,2	51%	8,2	2%
GO	34,6	32,0	66,6	8,1	6,0	14,1	3,0	3,0	6,0	0,0	0,0	0,0	53%	41,0	47%	86,6	22%
Basse Normandie		2,5	2,5	1,0		1,0		1,0	1,0			0,0	22%	3,5	78%	4,5	1%
Bretagne	15,6	14,9	30,5	3,0	4,9	7,9	1,0	2,0	3,0			0,0	47%	21,9	53%	41,5	10%
Haute Normandie	6,0	4,5	10,5	2,8	0,1	2,8	2,0		2,0			0,0	70%	4,5	30%	15,3	4%
Pays de la Loire	13,0	10,0	23,0	1,3	1,0	2,3			0,0			0,0	57%	11,0	43%	25,3	6%
GSO	18,6	8,5	27,1	11,6	9,2	20,8	5,5	3,0	8,5	0,0	0,0	0,0	63%	20,7	37%	56,3	14%
Aquitaine	3,6	0,4	4,0	3,0	0,2	3,2	2,0	1,0	3,0			0,0	84%	1,6	16%	10,3	3%
Dom Tom	2,4	2,3	4,7			0,0			0,0			0,0	51%	2,3	49%	4,7	1%
Limousin	1,0		1,0			0,0			0,0			0,0	100%	0,0	0%	1,0	0%
Midi Pyrénées	0,0		0,0	2,0		2,0	0,3		0,3			0,0	100%	0,0	0%	2,3	1%
Poitou Charentes	11,5	5,8	17,3	6,6	9,0	15,6	3,2	2,0	5,2			0,0	56%	16,8	44%	38,1	9%
MED	25,1	16,2	41,3	8,9	4,9	13,8	2,1	0,0	2,1	0,0	1,0	0,0	62%	22,1	38%	58,2	15%
Corse			0,0			0,0			0,0			0,0	0%	0,0	0%	0,0	0%
Languedoc Roussillon	19,1	14,2	33,3	6,9	4,9	11,9	2,1		2,1	1,0	1,0	0,0	58%	20,1	42%	48,3	12%
Provence Alpes Côte d'Azur	6,0	2,0	8,0	1,9		1,9			0,0			0,0	80%	2,0	20%	9,9	2%
NP	26,5	20,5	47,1	13,9	8,9	22,8	7,1	5,9	13,0	0,0	0,0	0,0	57%	35,3	43%	82,9	21%
Nord Pas de Calais	23,8	11,5	35,3	3,0	1,0	4,0			0,0			0,0	68%	12,5	32%	39,3	10%
Picardie	2,7	9,0	11,7	10,9	7,9	18,8	7,1	5,9	13,0			0,0	48%	22,7	52%	43,5	11%
RAA	11,0	6,3	17,3	2,0	1,8	3,8	1,0	1,0	2,0	0,0	0,0	0,0	61%	9,0	39%	23,1	6%
Auvergne	2,2	0,5	2,7			0,0	1,0		1,0			0,0	86%	0,5	14%	3,7	1%
Rhône Alpes	8,9	5,7	14,6	2,0	1,8	3,8		1,0	1,0			0,0	56%	8,5	44%	19,4	5%
Siège			0,0	2,1	1,0	3,1	2,0		2,0	1,0	1,0	3,0	80%	2,0	20%	10,1	3%
Total	148,4	105,3	253,7	57,6	41,3	98,8	27,2	15,6	42,8	1,0	1,0	2,0	59%	164,2	41%	401,4	100%
%	58%	42%	63%	58%	42%	25%	64%	36%	11%	50%	50%	75%					

Source 31 décembre 2012

2.2.1 - Les effectifs sous contrat à durée déterminée en ETPT par filière

Filière scientifique et technique	Cat. 2			Cat. 3			Cat. 4			Cat. 5		
	F	H	Tot.	F	H	Tot.	F	H	Tot.	F	H	Tot.
CIF	6,0	1,7	7,7	1,0	0,0	1,0	0,0	0,0	0,0	0,0	0,0	0,0
Centre			0,0			0,0			0,0			0,0
Ile de France	6,0	1,7	7,7	1,0		1,0			0,0			0,0
GEN	17,5	8,7	26,2	6,0	6,0	12,0	1,5	1,0	2,5	0,0	0,0	0,0
Champagne Ardenne	17,5	7,4	24,9	6,0	6,0	12,0	1,5	1,0	2,5			0,0
Lorraine		1,3	1,3			0,0			0,0			0,0
GES	9,0	11,5	20,5	0,0	2,5	2,5	4,0	1,7	5,7	0,0	0,0	0,0
Alsace	1,0	1,7	2,7			0,0	1,0	1,7	2,7			0,0
Bourgogne	6,0	7,0	13,0		1,0	1,0	1,0		1,0			0,0
Franche Comté	2,0	2,7	4,7		1,5	1,5	2,0		2,0			0,0
GO	34,0	32,0	66,0	6,8	5,1	11,8	2,0	3,0	5,0	0,0	0,0	0,0
Basse Normandie		2,5	2,5	1,0		1,0		1,0	1,0			0,0
Bretagne	15,0	14,9	29,9	2,0	4,0	6,0		2,0	2,0			0,0
Haute Normandie	6,0	4,5	10,5	2,8	0,1	2,8	2,0		2,0			0,0
Pays de la Loire	13,0	10,0	23,0	1,0	1,0	2,0			0,0			0,0
GSO	16,6	8,5	25,1	7,6	8,2	15,8	4,5	3,0	7,5	0,0	0,0	0,0
Aquitaine	1,6	0,4	2,0	2,0	0,2	2,2	1,0	1,0	2,0			0,0
Dom Tom	2,4	2,3	4,7			0,0			0,0			0,0
Limousin	1,0		1,0			0,0			0,0			0,0
Midi Pyrénées			0,0	1,0		1,0	0,3		0,3			0,0
Poitou Charentes	11,5	5,8	17,3	4,6	8,0	12,6	3,2	2,0	5,2			0,0
MED	25,1	16,2	41,3	7,9	4,9	12,8	2,1	0,0	2,1	0,0	1,0	1,0
Corse			0,0			0,0			0,0			0,0
Languedoc Roussillon	19,1	14,2	33,3	5,9	4,9	10,9	2,1		2,1		1,0	1,0
Provence Alpes Côte d'Azur	6,0	2,0	8,0	1,9		1,9			0,0			0,0
NP	26,5	20,5	47,1	9,0	8,9	17,9	6,1	4,9	11,0	0,0	0,0	0,0
Nord Pas de Calais	23,8	11,5	35,3	3,0	1,0	4,0			0,0			0,0
Picardie	2,7	9,0	11,7	6,0	7,9	13,9	6,1	4,9	11,0			0,0
RAA	11,0	6,3	17,3	0,0	0,8	0,8	1,0	1,0	2,0	0,0	0,0	0,0
Auvergne	2,2	0,5	2,7			0,0	1,0		1,0			0,0
Rhône Alpes	8,9	5,7	14,6		0,8	0,8		1,0	1,0			0,0
Siège			0,0		0,3	0,3			0,0			0,0
Total	145,8	105,3	251,1	38,2	36,6	74,8	21,2	14,6	35,8	0,0	1,0	1,0
%	58%	42%	69%	51%	49%	21%	59%	41%	10%	0%	100%	0%

Source 31 décembre 2012

Hors catégorie	Total ETPT					
	F	%	H	%	Tot.	%
CIF	0,0	0%	0,0	0%	0,0	0%
Centre					0,0	0%
Ile de France					0,0	0%
GEN	0,0	0%	0,0	0%	0,0	0%
Champagne Ardenne					0,0	0%
Lorraine					0,0	0%
GES	0,0	0%	0,0	0%	0,0	0%
Alsace					0,0	0%
Bourgogne					0,0	0%
Franche Comté					0,0	0%
GO	0,0	0%	0,0	0%	0,0	0%
Basse Normandie					0,0	0%
Bretagne					0,0	0%
Haute Normandie					0,0	0%
Pays de la Loire					0,0	0%
GSO	0,0	0%	0,0	0%	0,0	0%
Aquitaine					0,0	0%
Dom Tom					0,0	0%
Limousin					0,0	0%
Midi Pyrénées					0,0	0%
Poitou Charentes					0,0	0%
MED	0,0	0%	0,0	0%	0,0	0%
Corse					0,0	0%
Languedoc Roussillon					0,0	0%
Provence Alpes Côte d'Azur					0,0	0%
NP	0,0	0%	0,0	0%	0,0	0%
Nord Pas de Calais					0,0	0%
Picardie					0,0	0%
RAA	0,0	0%	0,0	0%	0,0	0%
Auvergne					0,0	0%
Rhône Alpes					0,0	0%
Siège	3,0	75%	1,0	25%	4,0	100%
Total	3,0	75%	1,0	25%	4,0	100%
%						

Source 31 décembre 212

Répartition interrégionale des effectifs non permanents en ETPT

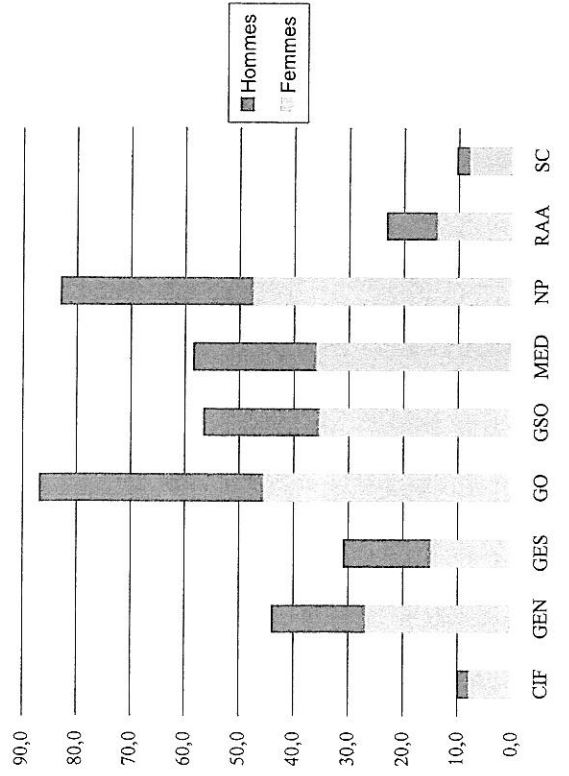

Répartition par filière des effectifs non permanents en ETPT

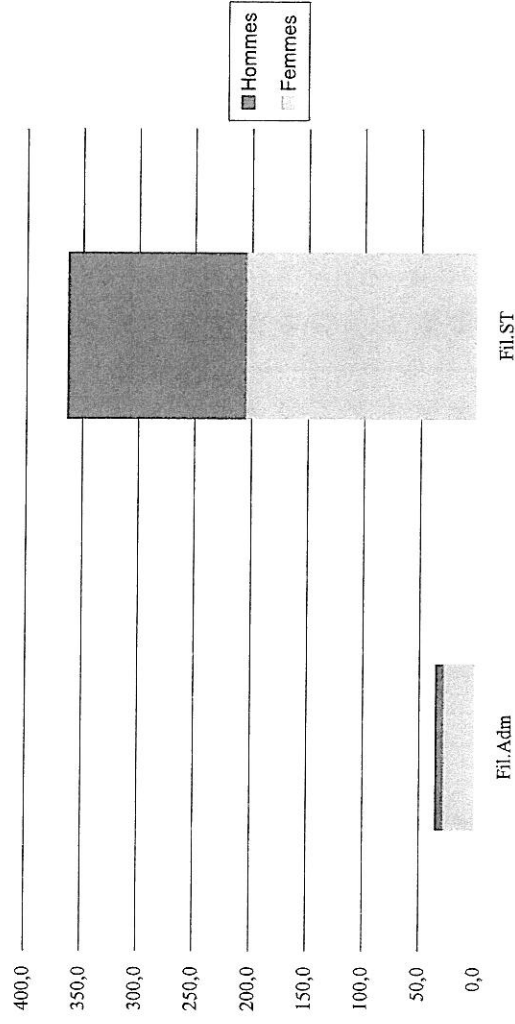

Répartition catégorielle des effectifs non permanents en ETPT

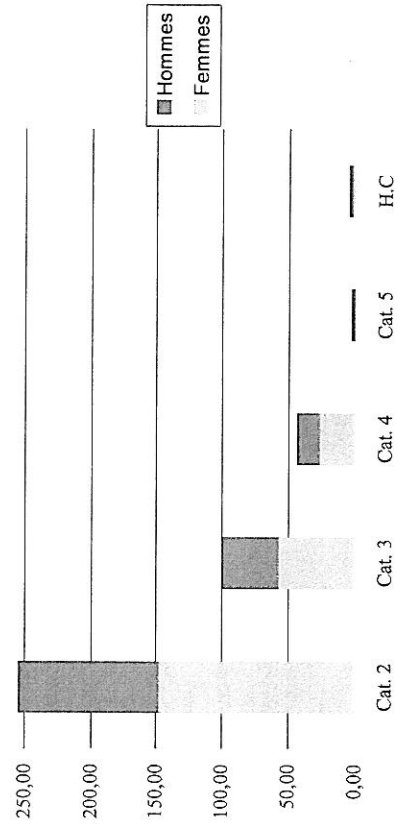

2.2.2 - Les effectifs non permanents en équivalent temps plein travaillé répartis en fonctionnels / opérationnels

Fonctionnels	Cat. 2			Cat. 3			Cat. 4			Cat. 5			Total ETPT				
	F	H	Tot.	F	H	Tot.	F	H	Tot.	F	H	Tot.	%	H	%	Tot.	%
CIF	0,0	0,0	0,0	1,0	0,0	1,0	0,0	0,0	0,0	0,0	0,0	0,0	0,0	0,0	0%	1,0	3%
Centre			0,0			0,0									0%	0,0	0%
Ile de France			0,0	1,0		1,0			0,0						0%	1,0	3%
GEN	0,0	0,0	0,0	2,0	1,0	3,0	0,0	0,0	0,0	0,0	0,0	0,0	0,0	0,0	33%	3,0	8%
Champagne Ardennes			0,0			0,0									0%	0,0	0%
Lorraine			0,0	2,0	1,0	3,0			0,0						33%	3,0	8%
GES	0,0	0,0	0,0	1,0	0,0	1,0	1,0	0,0	0,0	0,0	0,0	0,0	0,0	0,0	0%	2,0	5%
Alsace			0,0			0,0									0%	0,0	0%
Bourgogne			0,0	1,0	1,0	1,0	1,0		1,0						100%	2,0	5%
Franche Comté			0,0			0,0			0,0						0%	0,0	0%
GO	0,6	0,0	0,6	1,3	0,9	2,2	1,0	0,0	0,0	0,0	0,0	0,0	0,0	0,0	0%	2,2	5%
Basse Normandie			0,0			0,0									0%	0,0	0%
Bretagne	0,6		0,6	1,0	0,9	1,9	1,0		1,0						0%	1,0	10%
Haute Normandie			0,0			0,0			0,0						0%	0,0	0%
Pays de la Loire			0,0	0,3		0,3			0,0						0%	0,3	1%
GSO	2,0	0,0	2,0	4,0	1,0	5,0	1,0	0,0	0,0	0,0	0,0	0,0	0,0	0,0	0%	5,0	13%
Aquitaine	2,0		2,0	1,0	1,0	1,0	1,0		1,0						88%	1,0	20%
Dom Tom			0,0			0,0									0%	0,0	10%
Limousin			0,0			0,0			0,0						0%	0,0	0%
Midi Pyrénées			0,0	1,0		1,0			0,0						0%	1,0	3%
Poitou Charentes			0,0	2,0	1,0	3,0			0,0						0%	3,0	8%
MED	1,0	0,0	1,0	1,0	0,0	1,0	0,0	0,0	0,0	0,0	0,0	0,0	0,0	0,0	0%	2,0	5%
Corse			0,0			0,0									0%	0,0	0%
Languedoc Roussillon	1,0		1,0	1,0		1,0			0,0						0%	2,0	5%
Provence Alpes Côte d'Azur			0,0			0,0			0,0						0%	0,0	0%
NP	0,0	0,0	0,0	4,9	0,0	4,9	1,0	1,0	2,0	0,0	0,0	0,0	0,0	0,0	0%	6,9	18%
Nord Pas de Calais			0,0			0,0			0,0						0%	0,0	0%
Picardie			0,0	4,9		4,9	1,0	1,0	2,0						86%	1,0	14%
RAA	0,0	0,0	0,0	2,0	1,0	3,0	0,0	0,0	0,0	0,0	0,0	0,0	0,0	0,0	0%	3,0	8%
Auvergne			0,0			0,0			0,0						0%	0,0	0%
Rhône Alpes			0,0	2,0	1,0	3,0			0,0						0%	3,0	8%
Siège			0,0	2,1	0,7	2,8	2,0		1,0						83%	1,7	25%
Total	3,6	0,0	3,6	19,4	4,6	24,0	6,0	1,0	7,0	1,0	0,0	1,0	3,0	1,0	17%	39,6	100%
%	100%	0%	9%	81%	19%	61%	86%	14%	18%	100%	0%	3%	75%	25%	17%	39,6	100%

Source 31 décembre 2012

Opérationnels	Cat. 2			Cat. 3			Cat. 4			Cat. 5			Total ETPT					
	F	H	Tot.	F	H	Tot.	F	H	Tot.	F	H	Tot.	F	H	Tot.	%		
	CIF	6,0	1,7	7,7	1,0	0,0	1,0	0,0	0,0	0,0	0,0	0,0	0,0	7,0	80%	1,7	20%	8,7
Centre			0,0			0,0							0,0	0%	0,0	0%	0,0	0%
Ile de France	6,0	1,7	7,7	1,0		1,0							7,0	80%	1,7	20%	8,7	2%
GEN	17,5	8,7	26,2	6,0	6,0	12,0	1,5	1,0	2,5	0,0	0,0	0,0	25,0	61%	15,7	39%	40,7	11%
Champagne Ardenne	17,5	7,4	24,9	6,0	6,0	12,0	1,5	1,0	2,5				25,0	64%	14,4	36%	39,4	11%
Lorraine		1,3	1,3			0,0			0,0				0,0	0%	1,3	100%	1,3	0%
GES	9,0	11,5	20,5	0,0	2,5	2,5	4,0	1,7	5,7	0,0	0,0	0,0	13,0	45%	15,7	55%	28,7	8%
Alsace	1,0	1,7	2,7			0,0	1,0	1,7	2,7				2,0	36%	3,5	64%	5,5	2%
Bourgogne	6,0	7,0	13,0		1,0	1,0			1,0				7,0	47%	8,0	53%	15,0	4%
Franche Comté	2,0	2,7	4,7		1,5	1,5	2,0		2,0				4,0	49%	4,2	51%	8,2	2%
GO	34,0	32,0	66,0	6,8	5,1	11,8	2,0	3,0	5,0	0,0	0,0	0,0	42,8	52%	40,0	48%	82,8	23%
Basse Normandie		2,5	2,5	1,0		1,0		1,0	1,0				1,0	22%	3,5	78%	4,5	1%
Bretagne	15,0	14,9	29,9	2,0	4,0	6,0			2,0	2,0			17,0	45%	20,9	55%	37,9	10%
Haute Normandie	6,0	4,5	10,5	2,8	0,1	2,8	2,0		2,0				10,8	70%	4,5	30%	15,3	4%
Pays de la Loire	13,0	10,0	23,0	1,0	1,0	2,0			0,0				14,0	56%	11,0	44%	25,0	7%
GSO	16,6	8,5	25,1	7,6	8,2	15,8	4,5	3,0	7,5	0,0	0,0	0,0	28,6	59%	19,7	41%	48,3	13%
Aquitaine	1,6	0,4	2,0	2,0	0,2	2,2	1,0	1,0	2,0				4,6	74%	1,6	26%	6,3	2%
Dom Tom	2,4	2,3	4,7			0,0			0,0				2,4	51%	2,3	49%	4,7	1%
Limousin	1,0		1,0			0,0			0,0				1,0	100%	0,0	0%	1,0	0%
Midi Pyrénées			0,0	1,0		1,0	0,3		0,3				1,3	100%	0,0	0%	1,3	0%
Poitou Charentes	11,5	5,8	17,3	4,6	8,0	12,6	3,2	2,0	5,2				19,3	55%	15,8	45%	35,1	10%
MED	24,1	16,2	40,3	7,9	4,9	12,8	2,1	0,0	2,1	0,0	1,0	1,0	34,1	61%	22,1	39%	56,2	16%
Corse			0,0			0,0			0,0				0,0	0%	0,0	0%	0,0	0%
Languedoc Roussillon	18,1	14,2	32,3	5,9	4,9	10,9	2,1		2,1		1,0	1,0	26,2	57%	20,1	43%	46,3	13%
Provence Alpes Côte d'Azur	6,0	2,0	8,0	1,9		1,9			0,0				7,9	80%	2,0	20%	9,9	3%
NP	26,5	20,5	47,1	9,0	8,9	17,9	6,1	4,9	11,0	0,0	0,0	0,0	41,7	55%	34,3	45%	75,9	21%
Nord Pas de Calais	23,8	11,5	35,3	3,0	1,0	4,0			0,0				26,8	68%	12,5	32%	39,3	11%
Picardie	2,7	9,0	11,7	6,0	7,9	13,9	6,1	4,9	11,0				14,9	41%	21,7	59%	36,6	10%
RAA	11,0	6,3	17,3	0,0	0,8	0,8	1,0	1,0	2,0	0,0	0,0	0,0	12,0	60%	8,0	40%	20,1	6%
Auvergne	2,2	0,5	2,7			0,0	1,0		1,0				3,2	86%	0,5	14%	3,7	1%
Rhône Alpes	8,9	5,7	14,6		0,8	0,8		1,0	1,0				8,9	54%	7,5	46%	16,4	5%
Siège			0,0		0,3	0,3			0,0				0,0		0,3		0,3	0%
Total	144,8	105,3	250,1	38,2	36,6	74,8	21,2	14,6	35,8	0,0	1,0	1,0	204,2	56%	157,5	44%	361,8	100%
%	58%	42%	69%	51%	49%	21%	59%	41%	10%	0%	100%	0%						

Source 31 décembre 2012

Répartition catégorielle des effectifs fonctionnels (En ETPT)

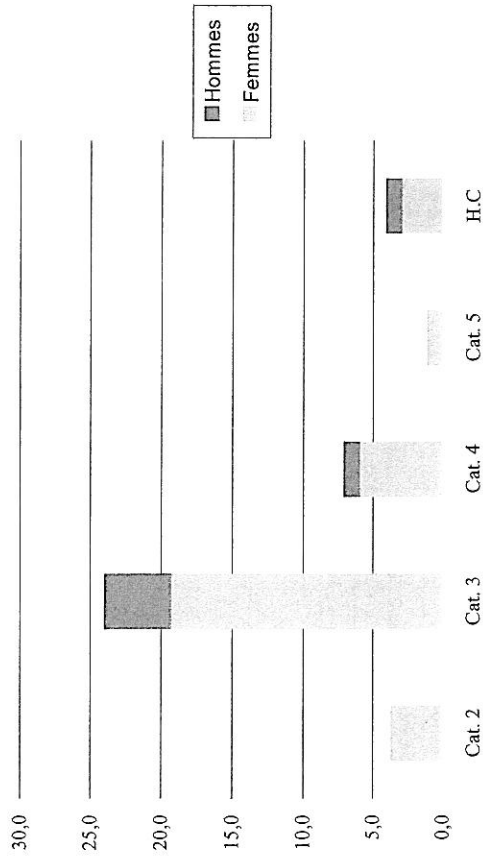

Répartition catégorielle des effectifs opérationnels (En ETPT)

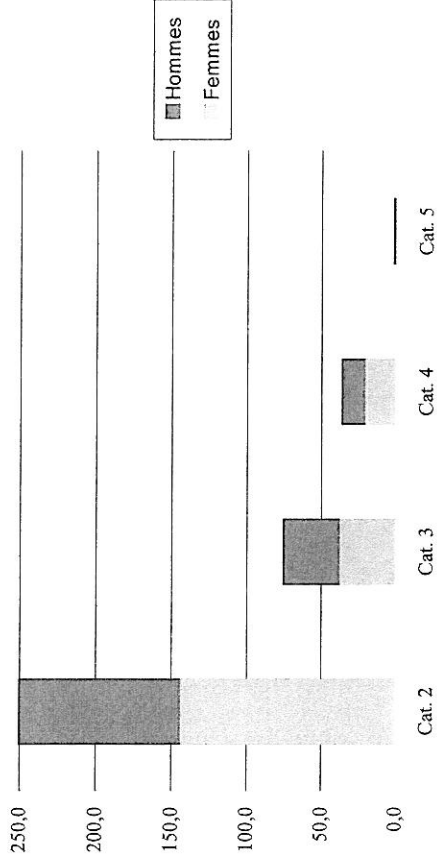

Répartition interrégionale des effectifs fonctionnels (En ETPT)

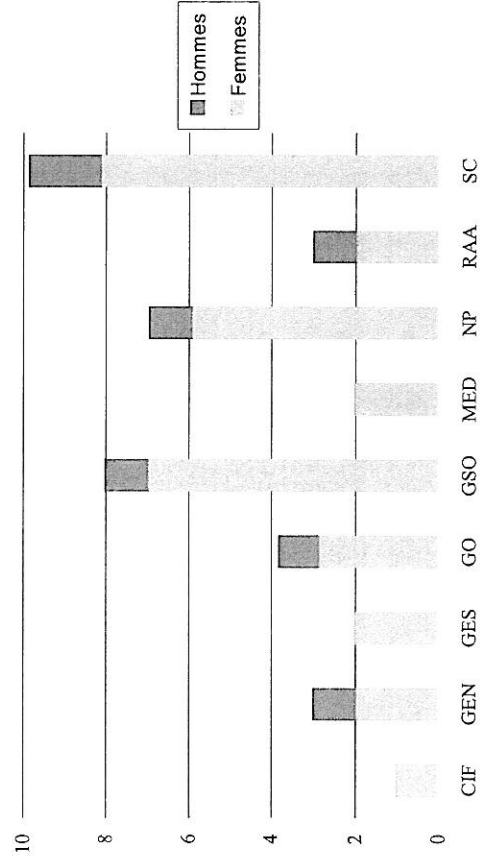

Répartition interrégionale des effectifs opérationnels (En ETPT)

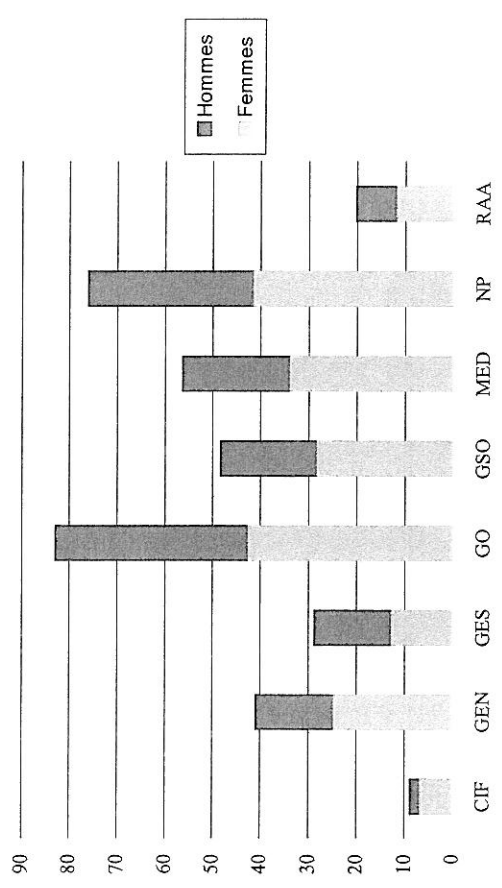

3 - Les résidences administratives

3.1 - Répartition des effectifs permanents (en personnes physiques)

	Cat. 2		Cat. 3		Cat. 4		Cat. 5		Total				
	F	H	F	H	F	H	F	H	F	H	%	Tot.	%
CHF	38	46	84	111	195	73	11	22	33	1	2	3	3
(Bourges)	1	2	2	4	4	1	2		0			0	0
Chartres	1	2	3	5	8	0			0			0	0
Croissy Beaubourg	3	6	13	13	26	3	6	1	2			0	0
La Courneuve	10	7	11	27	38	10	6	1	6	7		0	0
Pantin (Dir et centre)	10	11	21	30	56	14	12	5	4	9	1	2	3
Passy			0	3	5	2	2	1	1			0	0
Saint Cyr en Val	6	8	14	11	25	6	3	9	1	6	7	0	0
Tours	7	15	22	13	33	4	8	12	2	5	7	0	0
GEN	14	16	30	41	50	14	17	31	6	9	15	0	1
Ludres	2	3	5	3	4	7	1	2	3	1	1	0	0
Metz (Dir et centre)	9	5	14	19	22	41	7	11	18	2	6	8	1
Reims	3	3	5	7	12	1	3	1	4			0	0
Saint-Martin Le Pré	3	5	8	14	17	31	5	4	9	2	2	0	0
GES	11	13	24	26	37	63	16	18	34	5	6	11	0
Besançon	2	2	4	3	9	12	6	5	11	1	2	3	0
Dijon (Dir et centre)	2	2	8	2	10	2	1	3	1	1	2	1	1
Passy	1	1	1	3	4	3	1	4	1	1	1	0	0
Sennecey-lès-Dijon	5	5	10	9	13	22	1	10	11	1	1	0	0
Strasbourg	1	6	7	5	10	15	4	1	5	3	1	4	0
GO	17	27	44	54	80	134	30	32	62	4	14	18	0
Beaucauzé	2	2	1	2	3	1	2	3	0			0	0
Bourguebus	2	3	5	6	15	21	3	4	7	3	3	0	0
Carquefou	2	9	11	9	18	27	2	7	9	3	3	0	0
Cesson Sevigné (Dir et centre)	11	6	17	20	20	40	13	11	24	2	6	8	1
Fontenay-Le-Comte	1	2	3	2	4	1	3	4	0			0	0
Grand Quevilly	1	5	6	13	18	31	8	2	10	2	1	3	0
Le Mans			0	3	5	8	2	3	5	1	1	0	0
GSO	22	37	59	43	70	113	25	42	67	7	19	26	0
Bègles (Dir)	1	1	6	1	7	4	4	8	1	2	3	1	1
Château-Campagne	1	4	5	1	6	7	3	2	5	2	2	4	0
Cayenne	2	2	2	5	7	0		1	1	1	0	0	0
Gourbeyre	2	2	3	2	5	2		2	0			0	0
Limoges	3	6	9	1	6	7	2	2	2	2	2	0	0
Montauban	2	3	5	4	9	13	1	4	5	3	3	0	0
Pessac	4	7	11	12	16	28	6	5	11	4	4	0	0
Poitiers	5	6	11	4	14	18	4	15	19	4	3	7	0
Saint Orens	4	9	13	10	11	21	5	10	15	2	2	0	0

	Cat. 2			Cat. 3			Cat. 4			Cat. 5			HC		
	F	H	Tot.	F	H	Tot.	F	H	Tot.	F	H	Tot.	F	H	Tot.
MED	11	20	29	42	62	104	18	31	48	6	13	19	0	1	1
(Ajaccio)			0	1	1	1			0			0			0
Marseille	1	7	8	8	10	18	4	4	8	1	1	1			0
Montpellier			0	1	1				0	1	1	1			0
Nîmes (Dir et centre)	7	4	11	16	15	31	4	18	22	2	3	5	1	1	1
Egailles	2	3	5	6	12	18	6	4	10	1	4	5			0
Saint-Estève		2		3	1	4		1		2	2	4			
Valbonne			0	2	3	5		1	1	1	1	1			0
Venelles			0	1	4	5			0			0			0
Villeneuve-Les-Béziers	1	4	5	6	15	21	4	3	7	2	2	2			0
NP	8	25	33	33	54	87	13	24	37	7	10	17	0	2	2
Achicourt	2	4	6	2	11	13		3	3			0			0
Amiens (Dir et centre)	2	13	15	15	19	34	5	6	11	5	4	9	1	1	1
Canal Seine Nord Europe			0	1	1	1		1	1	1	1	1	1	1	1
Arras			0			0	1	1	2			0			0
Compiègne			0			0		1	1	1	1	1			0
Passel		3	3	3	3	6	1	1	2	2	2	2			0
Soissons	1	3	4	1	5	6	4	2	6	1	1	2			0
Villeneuve d'Ascq	3	2	5	11	16	27	2	9	11	1	1	2			0
RAA	15	9	24	40	47	87	20	26	46	2	7	9	0	1	1
Bron (Dir et centre)	4	4	8	29	24	53	14	15	29	1	2	3		1	1
Clermont Ferrand	8	3	11	6	18	24	3	7	10		3	3			0
Valence	3	2	5	5	5	10	3	4	7	1	2	3			0
Siège	0	0	0	37	10	47	21	5	26	17	9	26	29	29	58
Paris			0	37	10	47	21	5	26	17	9	26	29	29	58

Total	136	193	327	400	521	921	197	228	424	65	109	174	30	39	69
%	42%	59%	17%	43%	57%	48%	46%	54%	22%	37%	63%	9%	43%	57%	4%

	Total					
	F	%	H	%	Tot.	%
MED	77	38%	127	62%	204	10,6%
(Ajaccio)	0	0%	1	100%	1	0%
Marseille	13	37%	22	63%	35	2%
Montpellier	0	0%	2	100%	2	0%
Nîmes (Dir et centre)	29	41%	41	59%	70	4%
Egailles	15	39%	23	61%	38	2%
Saint-Estève	5	45%	6	55%	11	1%
Valbonne	3	43%	4	57%	7	0%
Venelles	1	20%	4	80%	5	0%
Villeneuve-Les-Béziers	11	31%	24	69%	35	2%
NP	61	35%	115	65%	176	9%
Achicourt	4	18%	18	82%	22	1%
Amiens (Dir et centre)	27	39%	43	61%	70	4%
Canal Seine Nord Europe	1	25%	3	75%	4	0%
Arras	1	50%	1	50%	2	0%
Compiègne	0	0%	2	100%	2	0%
Passel	4	31%	9	69%	13	1%
Soissons	7	39%	11	61%	18	1%
Villeneuve d'Ascq	17	38%	28	62%	45	2%
RAA	77	46%	90	54%	167	9%
Bron (Dir et centre)	48	51%	46	49%	94	5%
Clermont Ferrand	17	35%	31	65%	48	3%
Valence	12	48%	13	52%	25	1%
Siège	104	66%	53	34%	157	8%
Paris	104	66%	53	34%	157	8%

Total	828	43%	1 090	57%	1 918	100%
--------------	-----	-----	-------	-----	-------	------

Source 31 décembre 2012

3.2 - Répartition des effectifs non permanents (en personnes physiques)

CIF	Cat. 2			Cat. 3			Cat. 4			Cat. 5			HC			Total						
	F	H	Tot.	F	H	Tot.	F	H	Tot.	F	H	Tot.	F	H	Tot.	F	H	Tot.				
	%	%	%	%	%	%	%	%	%	%	%	%	%	%	%	%	%	%				
Chartres	8	1	9	2	0	2	0	0	0	0	0	0	0	0	0	10	1	11	91%	9%	11	2%
Croissy-Beaubourg			0	0		0			0			0			0	0	0	0			0	0%
La Courneuve	4	1	5	1		1			0			0			0	5	1	6	83%	17%	6	1%
Pantin (Dir et centre)	4		4	1		1			0			0			0	5	0	5	100%	0%	5	1%
Passy			0			0			0			0			0	0	0	0			0	0%
Saint-Cyr-en-Val			0			0			0			0			0	0	0	0			0	0%
Tours			0			0			0			0			0	0	0	0			0	0%
GEN	23	13	36	8	7	15	2	1	3	0	0	0	0	0	0	33	21	54	61%	39%	54	12%
Ludres		2	2			0			0			0			0	0	2	2	100%	100%	2	0%
Mez (Dir et centre)	4	2	6	3	1	4	1	1	1			0			0	8	3	11	73%	27%	11	2%
Reims	5	2	7		1	1	1	1	2			0			0	6	4	10	60%	40%	10	2%
Saint-Martin-Le-Pré	14	7	21	5	5	10			0			0			0	19	12	31	61%	39%	31	7%
GES	9	12	21	1	3	4	5	2	7	0	0	0	0	0	0	15	17	32	47%	53%	32	7%
Besançon	2	3	5		2	2	2	2	2			0			0	4	5	9	44%	56%	9	2%
Dijon (Dir et centre)	6	7	13	1	1	2	2	2	2			0			0	9	8	17	53%	47%	17	4%
Passy			0			0			0			0			0	0	0	0			0	0%
Strasbourg	1	2	3			0	1	2	3			0			0	2	4	6	33%	67%	6	1%
GO	35	35	70	10	7	17	3	3	6	0	0	0	0	0	0	48	45	93	52%	48%	93	21%
Beaucouzé	1		1			0			0			0			0	1	0	1			1	0%
Bourguebus		4	4	1		1		1	1			0			0	1	5	6	17%	83%	6	1%
Carquefou	9	5	14	1	1	2			0			0			0	10	6	16	63%	38%	16	4%
Cesson-Septigné (Dir et centre)	16	15	31	3	5	8	1	2	3			0			0	20	22	42	48%	52%	42	9%
Fontenay-Le-Comte		1	1			0			0			0			0	0	1	1	0%	100%	1	0%
Grand-Quevilly	6	6	12	4	1	5	2	2	2			0			0	12	7	19	63%	37%	19	4%
Le Mans	3	4	7	1	1	1			0			0			0	4	4	8	50%	50%	8	2%
GSO	28	16	44	12	10	22	8	3	11	0	0	0	0	0	0	48	29	77	62%	38%	77	17%
Bègles (Dir)	2		2	1		1	1	1	1			0			0	4	1	5	100%	0%	5	1%
Cayenne		1	1			0			0			0			0	0	1	1	0%	100%	1	0%
Château-Campagne			0			0	1	1	1			0			0	1	0	1	100%	0%	1	0%
Gourbeyre	4	3	7			0			0			0			0	4	3	7	57%	43%	7	2%
Limoges	1		1			0			0			0			0	1	0	1	100%	0%	1	0%
L'Isle-d'Espagnac	17	11	28	4	7	11	4	2	6			0			0	25	20	45	56%	44%	45	10%
Pessac	2	1	3	2	1	3		1	1			0			0	4	3	7	57%	43%	7	2%
Poitiers	2		2	3	2	5	1	1	1			0			0	6	2	8	75%	25%	8	2%
Saint-Orens			0	2	2	2	1	1	1			0			0	3	0	3	100%	0%	3	1%

	Cat. 2			Cat. 3			Cat. 4			Cat. 5			HC			Total								
	F	H	Tot.	F	H	Tot.	F	H	Tot.	F	H	Tot.	F	H	Tot.	F	H	Tot.	%					
MED	26	17	43	9	5	14	2	0	2	0	1	1	0	0	0	0	0	0	37	62%	23	38%	60	13%
(Ajaccio)			0			0			0			0							0		0		0	0%
Marseille	1	1	2			0			0			0							1	50%	1	50%	2	0%
Nîmes (Dir et centre)	18	15	33	6	4	10	2		2		1	1						26	57%	20	43%	46	10%	
Éguilles	5		5	2	1	3			0			0						7	88%	1	13%	8	2%	
Valbonne	1	1	2			0			0			0						0	0%	1	100%	1	0%	
Venelles			0			0			0			0						0	0%	0		0	0%	
Villeneuve-Les-Béziers	2		2	1		1			0			0						3	100%	0	0%	3	1%	
NP	27	21	48	14	9	23	8	6	14	0	0	0	0	0	0	0	0	49	58%	36	42%	85	19%	
Achiocourt	6	3	9	1		1			0			0						7	70%	3	30%	10	2%	
Amiens (Dir et centre)	1	5	6	4	2	6	3	2	5			0						8	47%	9	53%	17	4%	
Canal Seine Nord Europe	1	2	3	7	5	12	4	4	8			0						12	52%	11	48%	23	5%	
Compiègne			0			0			0			0						0		0		0	0%	
Passel		2	2			0	1		1			0						1	33%	2	67%	3	1%	
Soissons	1		1		1	1			0			0						1	50%	1	50%	2	0%	
Villeneuve d'Ascq	18	9	27	2	1	3			0			0						20	67%	10	33%	30	7%	
RAA	14	7	21	2	2	4	1	1	2	0	0	0	0	0	0	0	0	17	63%	10	37%	27	6%	
Bron (Dir et centre)	9	6	15	2	2	4		1	1			0						11	55%	9	45%	20	4%	
Clermont Ferrand	5	1	6			0	1		1			0						6	86%	1	14%	7	2%	
Valence			0			0			0			0						0		0		0	0%	
Siège	0	0	0	3	1	4	2	0	2	1	0	1	3	1	4			9	82%	2	18%	11	2%	
Paris			0	3	1	4	2	2	2	1	1	1	3	1	4			9	82%	2	18%	11	2%	
Total	170	122	292	61	44	105	31	16	47	1	1	2	3	1	4			266	59%	184	41%	450	100%	
%	58%	42%	65%	58%	42%	23%	66%	34%	10%	50%	50%	0%	75%	25%	1%									

Source 31 décembre 2012

CHAPITRE 2 - LA DEMOGRAPHIE

La moyenne d'âge nationale des effectifs permanents est de 44 ans (42,6 pour les femmes, 45 pour les hommes).

Les directions interrégionales Méditerranée et Rhône-Alpes Auvergne sont celles où l'âge moyen des effectifs permanents est le plus élevé (46,5 et 46,3 ans).

L'âge moyen des effectifs non permanents est de 31,7 ans.

1 - Les effectifs permanents

1.1 - Les effectifs permanents par classes d'âge (en personnes physiques au 31/12/2012)

	Femmes		Hommes		Total	
	Nb	%	Nb	%	Nb	%
De 20 à 25 ans	1	0,1%	4	0,4%	5	0,3%
De 26 à 30 ans	32	3,9%	12	1,1%	44	2,3%
De 31 à 35 ans	139	16,8%	98	9,0%	237	12,4%
De 36 à 40 ans	155	18,7%	167	15,3%	322	16,8%
De 41 à 45 ans	202	24,4%	289	26,5%	491	25,6%
De 46 à 50 ans	172	20,8%	288	26,4%	460	24,0%
De 51 à 55 ans	87	10,5%	150	13,8%	237	12,4%
De 56 à 60 ans	36	4,3%	61	5,6%	97	5,1%
De 61 à 65 ans	4	0,5%	21	1,9%	25	1,3%
Total	828	43,2%	1 090	56,8%	1 918	100,0%
Age moyen	42,6		45,0		44,0	

L'âge moyen est calculé sur la base de l'effectif permanent au 31 décembre 2012. Chaque agent est compté pour une unité, quel que soit son temps de travail. Le chiffre décimal correspond à un dixième d'année.

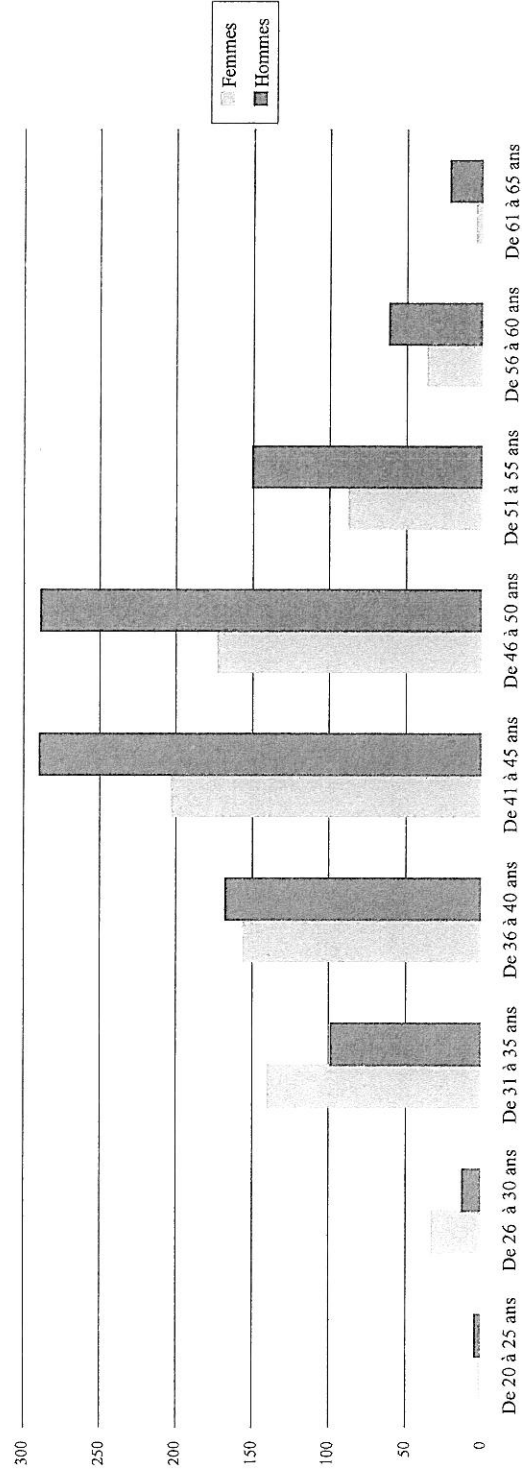

L'âge moyen de l'effectif permanent est de 44 ans.

2 - Analyse des âges des effectifs permanents

2.1 - Les effectifs permanents par classe d'âges et interrégions (en personnes physiques au 31/12/2012)

Centre Ile de France	Femmes		Hommes		Total	
	Nb	%	Nb	%	Nb	%
De 20 à 25 ans		0,0%		0,0%	0	0,0%
De 26 à 30 ans	3	1,7%	4	1,9%	7	1,8%
De 31 à 35 ans	42	24,1%	30	14,0%	72	18,6%
De 36 à 40 ans	37	21,3%	46	21,5%	83	21,4%
De 41 à 45 ans	39	22,4%	54	25,2%	93	24,0%
De 46 à 50 ans	26	14,9%	45	21,0%	71	18,3%
De 51 à 55 ans	18	10,3%	20	9,3%	38	9,8%
De 56 à 60 ans	9	5,2%	11	5,1%	20	5,2%
De 61 à 65 ans		0,0%	4	1,9%	4	1,0%
Total	174	44,8%	214	55,2%	388	100,0%
Age moyen	41,7		43,2		42,6	

Grand Est Nord	Femmes		Hommes		Total	
	Nb	%	Nb	%	Nb	%
De 20 à 25 ans		0,0%		0,0%	0	0,0%
De 26 à 30 ans	7	9,3%	1	1,1%	8	4,8%
De 31 à 35 ans	19	25,3%	16	17,2%	35	20,8%
De 36 à 40 ans	15	20,0%	16	17,2%	31	18,5%
De 41 à 45 ans	16	21,3%	22	23,7%	38	22,6%
De 46 à 50 ans	10	13,3%	18	19,4%	28	16,7%
De 51 à 55 ans	7	9,3%	11	11,8%	18	10,7%
De 56 à 60 ans	1	1,3%	7	7,5%	8	4,8%
De 61 à 65 ans		0,0%	2	2,2%	2	1,2%
Total	75	44,6%	93	55,4%	168	100,0%
Age moyen	39,7		44,0		42,1	

Grand Est Sud	Femmes		Hommes		Total	
	Nb	%	Nb	%	Nb	%
De 20 à 25 ans		0,0%		0,0%	0	0,0%
De 26 à 30 ans	3	5,2%	8	10,7%	11	8,3%
De 31 à 35 ans	12	20,7%	8	10,7%	20	15,0%
De 36 à 40 ans	15	25,9%	17	22,7%	32	24,1%
De 41 à 45 ans	10	17,2%	23	30,7%	33	24,8%
De 46 à 50 ans	10	17,2%	12	16,0%	22	16,5%
De 51 à 55 ans	7	12,1%	5	6,7%	12	9,0%
De 56 à 60 ans	1	1,7%	2	2,7%	3	2,3%
De 61 à 65 ans		0,0%		0,0%	0	0,0%
Total	58	43,6%	75	56,4%	133	100,0%
Age moyen	41,6		45,8		43,9	

Grand Ouest	Femmes		Hommes		Total	
	Nb	%	Nb	%	Nb	%
De 20 à 25 ans		0,0%		0,0%	0	0,0%
De 26 à 30 ans	3	2,9%	3	1,9%	6	2,3%
De 31 à 35 ans	17	16,2%	6	3,9%	23	8,9%
De 36 à 40 ans	19	18,1%	22	14,3%	41	15,8%
De 41 à 45 ans	36	34,3%	65	42,2%	101	39,0%
De 46 à 50 ans	24	22,9%	38	24,7%	62	23,9%
De 51 à 55 ans	4	3,8%	18	11,7%	22	8,5%
De 56 à 60 ans	2	1,9%	2	1,3%	4	1,5%
De 61 à 65 ans		0,0%		0,0%	0	0,0%
Total	105	40,5%	154	59,5%	259	100,0%
Age moyen	42,1		44,4		43,4	

Grand Sud Ouest	Femmes		Hommes		Total	
	Nb	%	Nb	%	Nb	%
De 20 à 25 ans		0,0%	2	1,2%	2	0,8%
De 26 à 30 ans	2	2,1%		0,0%	2	0,8%
De 31 à 35 ans	14	14,4%	9	5,3%	23	8,6%
De 36 à 40 ans	13	13,4%	25	14,8%	38	14,3%
De 41 à 45 ans	28	28,9%	48	28,4%	76	28,6%
De 46 à 50 ans	31	32,0%	47	27,8%	78	29,3%
De 51 à 55 ans	6	6,2%	24	14,2%	30	11,3%
De 56 à 60 ans	3	3,1%	11	6,5%	14	5,3%
De 61 à 65 ans		0,0%	3	1,8%	3	1,1%
Total	97	36,5%	169	63,5%	266	100,0%
Age moyen	43,3		45,6		44,7	

Méditerranée	Femmes		Hommes		Total	
	Nb	%	Nb	%	Nb	%
De 20 à 25 ans		0,0%		0,0%	0	0,0%
De 26 à 30 ans	2	2,6%		0,0%	2	1,0%
De 31 à 35 ans	8	10,4%	6	4,7%	14	6,9%
De 36 à 40 ans	8	10,4%	21	16,5%	29	14,2%
De 41 à 45 ans	21	27,3%	21	16,5%	42	20,6%
De 46 à 50 ans	20	26,0%	38	29,9%	58	28,4%
De 51 à 55 ans	9	11,7%	26	20,5%	35	17,2%
De 56 à 60 ans	8	10,4%	11	8,7%	19	9,3%
De 61 à 65 ans	1	1,3%	4	3,1%	5	2,5%
Total	77	37,7%	127	62,3%	204	100,0%
Age moyen	45,3		47,2		46,5	

Nord Picardie	Femmes		Hommes		Total	
	Nb	%	Nb	%	Nb	%
De 20 à 25 ans		0,0%		0,0%	0	0,0%
De 26 à 30 ans	2	3,3%	2	1,7%	4	2,3%
De 31 à 35 ans	7	11,5%	8	7,0%	15	8,5%
De 36 à 40 ans	13	21,3%	15	13,0%	28	15,9%
De 41 à 45 ans	18	29,5%	36	31,3%	54	30,7%
De 46 à 50 ans	10	16,4%	37	32,2%	47	26,7%
De 51 à 55 ans	9	14,8%	15	13,0%	24	13,6%
De 56 à 60 ans	2	3,3%	1	0,9%	3	1,7%
De 61 à 65 ans		0,0%	1	0,9%	1	0,6%
Total	61	34,7%	115	65,3%	176	100,0%
Age moyen	42,9		44,6		44,0	

Rhône Alpes Auvergne	Femmes		Hommes		Total	
	Nb	%	Nb	%	Nb	%
De 20 à 25 ans		0,0%		0,0%	0	0,0%
De 26 à 30 ans	1	1,3%		0,0%	1	0,6%
De 31 à 35 ans	6	7,8%	7	7,8%	13	7,8%
De 36 à 40 ans	14	18,2%	7	7,8%	21	12,6%
De 41 à 45 ans	19	24,7%	18	20,0%	37	22,2%
De 46 à 50 ans	17	22,1%	28	31,1%	45	26,9%
De 51 à 55 ans	18	23,4%	18	20,0%	36	21,6%
De 56 à 60 ans	1	1,3%	9	10,0%	10	6,0%
De 61 à 65 ans	1	1,3%	3	3,3%	4	2,4%
Total	77	46,1%	90	53,9%	167	100,0%
Age moyen	45,1		47,3		46,3	

Siège	Femmes		Hommes		Total	
	Nb	%	Nb	%	Nb	%
De 20 à 25 ans	1	1,0%	2	3,8%	3	1,9%
De 26 à 30 ans	9	8,7%	2	3,8%	11	7,0%
De 31 à 35 ans	14	13,5%	8	15,1%	22	14,0%
De 36 à 40 ans	21	20,2%	7	13,2%	28	17,8%
De 41 à 45 ans	15	14,4%	8	15,1%	23	14,6%
De 46 à 50 ans	24	23,1%	14	26,4%	38	24,2%
De 51 à 55 ans	9	8,7%	6	11,3%	15	9,6%
De 56 à 60 ans	9	8,7%	4	7,5%	13	8,3%
De 61 à 65 ans	2	1,9%	2	3,8%	4	2,5%
Total	104	66,2%	53	33,8%	157	100,0%
Age moyen	42,9		43,8		43,2	

2.2 - Les effectifs permanents par classe d'âges et catégories (en personnes physiques au 31/12/2012)

Catégorie 2	Femmes		Hommes		Total	
	Nb	%	Nb	%	Nb	%
De 20 à 25 ans		0,0%		0,0%	0	0,0%
De 26 à 30 ans	10	7,4%	2	1,0%	12	3,6%
De 31 à 35 ans	50	36,8%	33	17,1%	83	25,2%
De 36 à 40 ans	35	25,7%	47	24,4%	82	24,9%
De 41 à 45 ans	30	22,1%	48	24,9%	78	23,7%
De 46 à 50 ans	9	6,6%	42	21,8%	51	15,5%
De 51 à 55 ans	2	1,5%	13	6,7%	15	4,6%
De 56 à 60 ans		0,0%	5	2,6%	5	1,5%
De 61 à 65 ans		0,0%	3	1,6%	3	0,9%
Total	136	41,3%	193	58,7%	329	100,0%
Age moyen	37,3		42,2		40,2	

Catégorie 3	Femmes		Hommes		Total	
	Nb	%	Nb	%	Nb	%
De 20 à 25 ans	1	0,3%	2	0,4%	3	0,3%
De 26 à 30 ans	13	3,3%	6	1,2%	19	2,1%
De 31 à 35 ans	61	15,3%	49	9,4%	110	11,9%
De 36 à 40 ans	65	16,3%	80	15,4%	145	15,7%
De 41 à 45 ans	119	29,8%	167	32,1%	286	31,1%
De 46 à 50 ans	82	20,5%	134	25,7%	216	23,5%
De 51 à 55 ans	38	9,5%	53	10,2%	91	9,9%
De 56 à 60 ans	19	4,8%	20	3,8%	39	4,2%
De 61 à 65 ans	2	0,5%	10	1,9%	12	1,3%
Total	400	43,4%	521	56,6%	921	100,0%
Age moyen	43,0		44,3		43,7	

Catégorie 4	Femmes		Hommes		Total	
	Nb	%	Nb	%	Nb	%
De 20 à 25 ans		0,0%		0,0%	0	0,0%
De 26 à 30 ans	4	2,0%	2	0,9%	6	1,4%
De 31 à 35 ans	22	11,2%	12	5,3%	34	8,0%
De 36 à 40 ans	40	20,3%	31	13,6%	71	16,7%
De 41 à 45 ans	44	22,3%	49	21,5%	93	21,9%
De 46 à 50 ans	51	25,9%	66	28,9%	117	27,5%
De 51 à 55 ans	24	12,2%	46	20,2%	70	16,5%
De 56 à 60 ans	11	5,6%	18	7,9%	29	6,8%
De 61 à 65 ans	1	0,5%	4	1,8%	5	1,2%
Total	197	46,4%	228	53,6%	425	100,0%
Age moyen	44,1		46,6		45,4	

Catégorie 5	Femmes		Hommes		Total	
	Nb	%	Nb	%	Nb	%
De 20 à 25 ans		0,0%		0,0%	0	0,0%
De 26 à 30 ans	4	6,2%		0,0%	4	2,3%
De 31 à 35 ans	3	4,6%	2	1,8%	5	2,9%
De 36 à 40 ans	7	10,8%	4	3,7%	11	6,3%
De 41 à 45 ans	5	7,7%	19	17,4%	24	13,8%
De 46 à 50 ans	23	35,4%	38	34,9%	61	35,1%
De 51 à 55 ans	19	29,2%	27	24,8%	46	26,4%
De 56 à 60 ans	4	6,2%	16	14,7%	20	11,5%
De 61 à 65 ans		0,0%	3	2,8%	3	1,7%
Total	65	37,4%	109	62,6%	174	100,0%
Age moyen	46,5		49,7		48,5	

Hors catégorie	Femmes		Hommes		Total	
	Nb	%	Nb	%	Nb	%
De 20 à 25 ans		0,0%	2	5,1%	2	2,9%
De 26 à 30 ans	1	3,3%	2	5,1%	3	4,3%
De 31 à 35 ans	3	10,0%	2	5,1%	5	7,2%
De 36 à 40 ans	8	26,7%	5	12,8%	13	18,8%
De 41 à 45 ans	4	13,3%	6	15,4%	10	14,5%
De 46 à 50 ans	7	23,3%	8	20,5%	15	21,7%
De 51 à 55 ans	4	13,3%	11	28,2%	15	21,7%
De 56 à 60 ans	2	6,7%	2	5,1%	4	5,8%
De 61 à 65 ans	1	3,3%	1	2,6%	2	2,9%
Total	30	43,5%	39	56,5%	69	100,0%
Age moyen	44,4		44,9		44,7	

2.3 - Les Effectifs permanents par classe d'âges et filières (en personnes physiques au 31/12/2012)

Filière administrative	Femmes		Hommes		Total	
	Nb	%	Nb	%	Nb	%
De 20 à 25 ans	1	0,5%	2	2,3%	3	1,1%
De 26 à 30 ans	13	7,1%	5	5,8%	18	6,7%
De 31 à 35 ans	37	20,2%	15	17,4%	52	19,3%
De 36 à 40 ans	30	16,4%	10	11,6%	40	14,9%
De 41 à 45 ans	42	23,0%	17	19,8%	59	21,9%
De 46 à 50 ans	31	16,9%	16	18,6%	47	17,5%
De 51 à 55 ans	14	7,7%	13	15,1%	27	10,0%
De 56 à 60 ans	14	7,7%	6	7,0%	20	7,4%
De 61 à 65 ans	1	0,5%	2	2,3%	3	1,1%
Total	183	68,0%	86	32,0%	269	100,0%
Age moyen	41,9		43,3		42,4	

Filière scientifique et technique	Femmes		Hommes		Total	
	Nb	%	Nb	%	Nb	%
De 20 à 25 ans		0,0%		0,0%	0	0,0%
De 26 à 30 ans	18	2,9%	5	0,5%	23	1,5%
De 31 à 35 ans	99	16,1%	81	8,4%	180	11,4%
De 36 à 40 ans	117	19,0%	152	15,8%	269	17,0%
De 41 à 45 ans	156	25,4%	266	27,6%	422	26,7%
De 46 à 50 ans	134	21,8%	264	27,4%	398	25,2%
De 51 à 55 ans	69	11,2%	126	13,1%	195	12,3%
De 56 à 60 ans	20	3,3%	53	5,5%	73	4,6%
De 61 à 65 ans	2	0,3%	18	1,9%	20	1,3%
Total	615	38,9%	965	61,1%	1 580	100,0%
Age moyen	42,7		45,1		44,2	

Hors Filière	Femmes		Hommes		Total	
	Nb	%	Nb	%	Nb	%
De 20 à 25 ans		0,0%	2	5,1%	2	2,9%
De 26 à 30 ans	1	3,3%	2	5,1%	3	4,3%
De 31 à 35 ans	3	10,0%	2	5,1%	5	7,2%
De 36 à 40 ans	8	26,7%	5	12,8%	13	18,8%
De 41 à 45 ans	4	13,3%	6	15,4%	10	14,5%
De 46 à 50 ans	7	23,3%	8	20,5%	15	21,7%
De 51 à 55 ans	4	13,3%	11	28,2%	15	21,7%
De 56 à 60 ans	2	6,7%	2	5,1%	4	5,8%
De 61 à 65 ans	1	3,3%	1	2,6%	2	2,9%
Total	30	43,5%	39	56,5%	69	100,0%
Age moyen	44,4		44,9		44,7	

L'âge moyen de la filière scientifique et technique est de 44,2 ans alors que celui de la filière administrative est de 42,4 ans. En hors catégorie - hors filière, la moyenne d'âge est de 44,7 ans.

3. Les effectifs non permanents

3.1 - Effectifs non permanents par classe d'âges (en personnes physiques au 31/12/2012)

	Femmes		Hommes		Total	
	Nb	%	Nb	%	Nb	%
De 20 à 25 ans	38	14,3%	19	10,3%	57	12,7%
De 26 à 30 ans	117	44,0%	75	40,8%	192	42,7%
De 31 à 35 ans	63	23,7%	46	25,0%	109	24,2%
De 36 à 40 ans	22	8,3%	19	10,3%	41	9,1%
De 41 à 45 ans	13	4,9%	15	8,2%	28	6,2%
De 46 à 50 ans	5	1,9%	3	1,6%	8	1,8%
De 51 à 55 ans	6	2,3%	5	2,7%	11	2,4%
De 56 à 60 ans	2	0,8%	1	0,5%	3	0,7%
De 60 à 65 ans		0,0%	1	0,5%	1	0,2%
Total	266	59,1%	184	40,9%	450	100,0%
Age moyen	31,2		32,4		31,7	

Source décembre 2012

L'effectif ventilé par tranches d'âge correspond à l'effectif non permanent inscrit au 31 décembre 2012. Chaque personne est comptée pour une unité, quel que soit la quotité de temps de travail.

Effectifs sous contrat à durée déterminée par classes d'âge

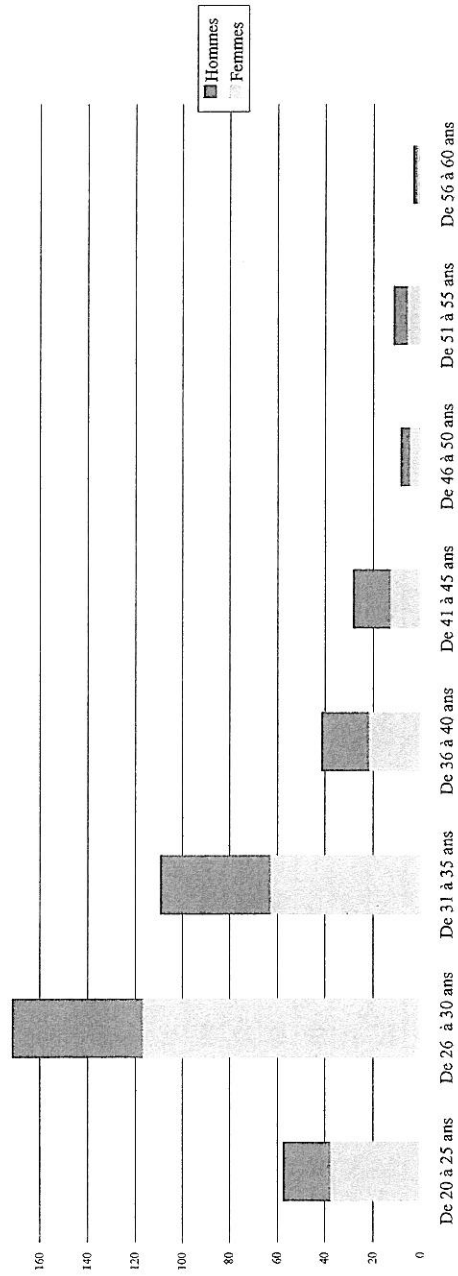

L'âge moyen est de 31,7 ans, les 30 ans et moins correspondant à 55,3% de la population.

3.2 - Les effectifs non permanents par classe d'âges et par filière (en personnes physiques au 31/12/2012)

Filière administrative	Femmes		Hommes		Total	
	Nb	%	Nb	%	Nb	%
De 20 à 25 ans	1	3,2%		0,0%	1	2,8%
De 26 à 30 ans	12	38,7%	1	20,0%	13	36,1%
De 31 à 35 ans	4	12,9%	1	20,0%	5	13,9%
De 36 à 40 ans	7	22,6%	1	20,0%	8	22,2%
De 41 à 45 ans	4	12,9%	1	20,0%	5	13,9%
De 46 à 50 ans	1	3,2%		0,0%	1	2,8%
De 51 à 55 ans	1	3,2%	1	20,0%	2	5,6%
De 56 à 60 ans	1	3,2%		0,0%	1	2,8%
De 61 à 65 ans		0,0%		0,0%	0	0,0%
Total	31	86,1%	5	13,9%	36	100,0%
Age moyen	35,2		39,4		35,8	

Filière scientifique et technique	Femmes		Hommes		Total	
	Nb	%	Nb	%	Nb	%
De 20 à 25 ans	37	15,9%	19	10,7%	56	13,7%
De 26 à 30 ans	105	45,3%	74	41,6%	179	43,7%
De 31 à 35 ans	58	25,0%	44	24,7%	102	24,9%
De 36 à 40 ans	15	6,5%	18	10,1%	33	8,0%
De 41 à 45 ans	8	3,4%	14	7,9%	22	5,4%
De 46 à 50 ans	4	1,7%	3	1,7%	7	1,7%
De 51 à 55 ans	4	1,7%	4	2,2%	8	2,0%
De 56 à 60 ans	1	0,4%	1	0,6%	2	0,5%
De 61 à 65 ans		0,0%	1	0,6%	1	0,2%
Total	232	56,6%	178	43,4%	410	100,0%
Age moyen	30,5		32,2		31,2	

Hors Filière	Femmes		Hommes		Total	
	Nb	%	Nb	%	Nb	%
De 20 à 25 ans		0,0%		0,0%	0	0,0%
De 26 à 30 ans		0,0%		0,0%	0	0,0%
De 31 à 35 ans	1	33,3%	1	100,0%	2	50,0%
De 36 à 40 ans		0,0%		0,0%	0	0,0%
De 41 à 45 ans	1	33,3%		0,0%	1	25,0%
De 46 à 50 ans		0,0%		0,0%	0	0,0%
De 51 à 55 ans	1	33,3%		0,0%	1	25,0%
De 56 à 60 ans		0,0%		0,0%	0	0,0%
Total	3	75,0%	1	25,0%	4	100,0%
Age moyen	43,0		31,0		40,0	

L'âge moyen de la filière scientifique et technique est de 31,2 ans alors que celui de la filière administrative est de 35,8 ans. En hors catégorie - hors filière, la moyenne d'âge est de 40 ans.

CHAPITRE 3 - LES FLUX DE PERSONNEL

1 - Les entrées

Toutes filières	Cat. 2		Cat. 3		Cat. 4		Cat. 5		Total							
	F	H	F	H	F	H	F	H	F	H	%	%	Tot.	%		
	0	0	1	0	1	0	1	1	0	0	0	33%	67%	2	3	12%
Centre																
Ile de France			1			1					33%	67%	2	3	12%	
GEN	0	0	1	0	1	1	0	0	0	0	50%	50%	1	2	8%	
Champagne Ardenne																
Lorraine			1		1	1					50%	50%	1	2	8%	
GES	0	0	1	0	0	0	0	0	0	0	100%	0%	0	1	4%	
Alsace			1			0					100%	0%	0	1	4%	
Bourgogne																
Franche Comté																
GO	0	0	0	0	0	0	0	0	0	0						
Basse Normandie																
Bretagne																
Haute Normandie																
Pays de la Loire																
GSO	0	0	1	0	0	0	0	0	0	0	100%	0%	0	1	4%	
Aquitaine																
Dom Tom																
Limousin																
Midi Pyrénées			1													
Poitou Charentes																
MED	0	0	0	0	1	0	1	0	0	0	100%	0%	0	1	4%	
Corse																
Languedoc Roussillon																
Provence Alpes Côte d'Azur					1		1				100%	0%	0	1	4%	
NP	0	0	0	0	0	0	0	0	0	0						
Nord Pas de Calais																
Picardie																
RAA	0	0	0	0	0	0	1	1	1	1	0%	100%	1	1	4%	
Auvergne																
Rhône Alpes								1	1	1	0%	100%	1	1	4%	
Siège			3	2	5	3	2	2	2	4	71%	29%	5	17	65%	
Total	0	0	7	2	9	4	2	1	3	4	65%	35%	9	26	100%	
%	0%	0%	78%	22%	35%	67%	33%	67%	33%	50%	50%	50%	50%	50%	31%	

1.1 - Les entrées par filière

Filière Administrative	Cat. 2		Cat. 3		Cat. 4		Cat. 5		Total	
	F	H	F	H	F	H	F	H	%	Tot.
Détachement de la fonction publique			0				0	1	0%	1
Recrutement externe			0	4	2	4	2	2	71%	14
Total	0	0	0	4	2	4	2	2	67%	15
%	0%	0%	0%	67%	33%	67%	40%	67%	33%	100%

Filière Scientifique et Technique	Cat. 2		Cat. 3		Cat. 4		Cat. 5		Total	
	F	H	F	H	F	H	F	H	%	Tot.
Détachement de la fonction publique			0				0		0%	0
Nomination externe			0	3			0		100%	3
Total	0	0	0	3	0	0	0	0	100%	3
%	0%	0%	0%	100%	0%	0%	0%	0%	0%	100%

Hors filière	Hors catégorie		
	F	H	Tot.
Détachement de la fonction publique	1	2	3
Nomination externe	3	2	5
Total	4	4	8
%	50%	50%	100%

1.2 - Les entrées par catégorie

Femme	2	3	4	5	HC	Total	%
		0	7	4	2	4	17
Homme	0	2	2	1	4	9	35%
Total	0	9	6	3	8	26	
%	0%	35%	23%	12%	31%	100%	

2 - Les sorties

Toutes filières	Cat. 2			Cat. 3			Cat. 4			Cat. 5			Total					
	F	H	Tot.	F	H	Tot.	F	H	Tot.	F	H	Tot.	F	H	Tot.	%	%	%
	CIF	0	1	1	1	3	4	3	1	4	0	0	0	0	3	30%	10	21%
Centre			0			1	1	1	1			0			50%	2	4%	
Ile de France		1	1	3	2	3	2	1	3			0	1		75%	8	17%	
GEN	0	0	0	0	0	0	2	1	3	0	0	0	0	0	67%	3	6%	
Champagne Ardenne			0			0			0						0%	0	0%	
Lorraine			0		2	2	2	1	3			0			67%	3	6%	
GES	1	0	1	0	1	1	1	1	2	0	0	0	0	0	50%	4	8%	
Alsace			0		1	1			0						0%	1	2%	
Bourgogne			0			0			0						0%	0	0%	
Franche Comté	1	1	2			0	1	1	2						67%	3	6%	
GO	1	0	1	0	2	2	0	0	0	0	1	1	0	0	25%	4	8%	
Basse Normandie			0			0			0						0%	0	0%	
Bretagne			0			0			0						0%	0	0%	
Haute Normandie			0		1	1			0	1	1				0%	2	4%	
Pays de la Loire	1	1	2			0			0						50%	2	4%	
GSO	0	0	0	1	1	1	1	1	2	0	1	1	0	0	50%	4	8%	
Aquitaine			0		0	0			0		1	1			0%	1	2%	
Dom Tom			0			0			0						0%	0	0%	
Limousin			0			0			0						0%	0	0%	
Midi Pyrénées			0		0	0	1	1	2						0%	0	0%	
Poitou Charentes			0	1	1	1			0						100%	1	2%	
MED	0	1	1	3	1	4	0	0	0	0	0	0	0	0	60%	5	10%	
Corse			0			0			0						0%	0	0%	
Languedoc Roussillon		1	1	2	1	3			0						50%	2	4%	
Provence Alpes Côte d'Azur			0	1	1	1			0						100%	1	2%	
NP	0	0	0	0	0	0	0	1	1	0	0	0	0	0	0%	1	2%	
Nord Pas de Calais			0			0			0						0%	0	0%	
Picardie			0			0		1	1						0%	1	2%	
RAA	0	0	0	0	1	1	0	0	0	2	1	3	0	0	50%	4	8%	
Auvergne			0		1	1			0						0%	1	2%	
Rhône Alpes			0			0			0	2	1	3			67%	3	6%	
Siège			0	4	1	5	1	1	1	1	1	2	4	6	54%	13	27%	
Total	2	2	4	11	7	18	8	5	13	2	4	6	3	4	54%	48	100%	
%	50%	50%	100%	61%	39%	100%	62%	38%	100%	33%	67%	100%	43%	57%	46%	48	100%	

2.1 Les sorties par filière et par nature

Filière Administrative	Cat. 2		Cat. 3		Cat. 4		Cat. 5		Total		
	F	H	F	H	F	H	F	H	%	Tot.	
Décès			0				0		0	0%	0
Démission			0	6	1	7	2	1	10	90%	10
Fin de détachement			0				0		0	0%	0
Fin de période d'essai			0				1	1	2	100%	2
Licencement			0				0	1	1	0%	1
Retraite			0				0	1	1	100%	1
Total	0	0	0	6	1	7	3	1	4	71%	14
%	0%	0%	0%	86%	14%	100%	75%	25%	100%	29%	100%

Filière Scientifique et Technique	Cat. 2		Cat. 3		Cat. 4		Cat. 5		Total		
	F	H	F	H	F	H	F	H	%	Tot.	
Décès			0	2	1	3	2	2	5	40%	5
Démission	2		2	2	3	5	1	2	12	42%	12
Licencement			2	2	1	2	3	3	7	57%	7
Fin de détachement			0				0	0	0	0%	0
Retraite			0		1	1	1	1	3	67%	3
Total	2	2	4	5	6	11	5	4	14	48%	27
%	50%	50%	100%	45%	55%	100%	56%	44%	100%	52%	100%

Hors filière	Hors catégorie		Tot.
	F	H	
Démission	3	3	43%
Fin de détachement	1	1	14%
Fin de période d'essai	1	1	14%
Licencement	2	2	29%
Total	3	4	7
%	43%	57%	100%

2.2 - Les sorties par catégorie

	Femme		Homme		HC		Total	%
	F	H	F	H	F	H		
Total	4	18	13	6	7	7	48	
%	8%	38%	27%	13%	15%	15%	100%	

Répartition des entrées et sorties par catégorie

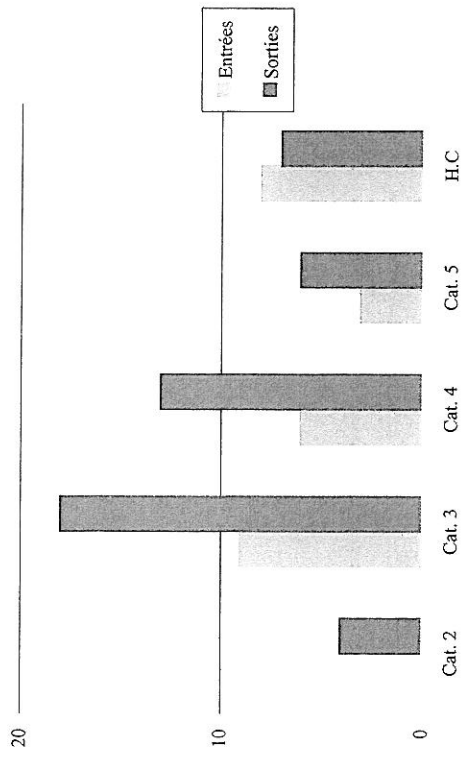

Répartition des entrées et sorties par filière

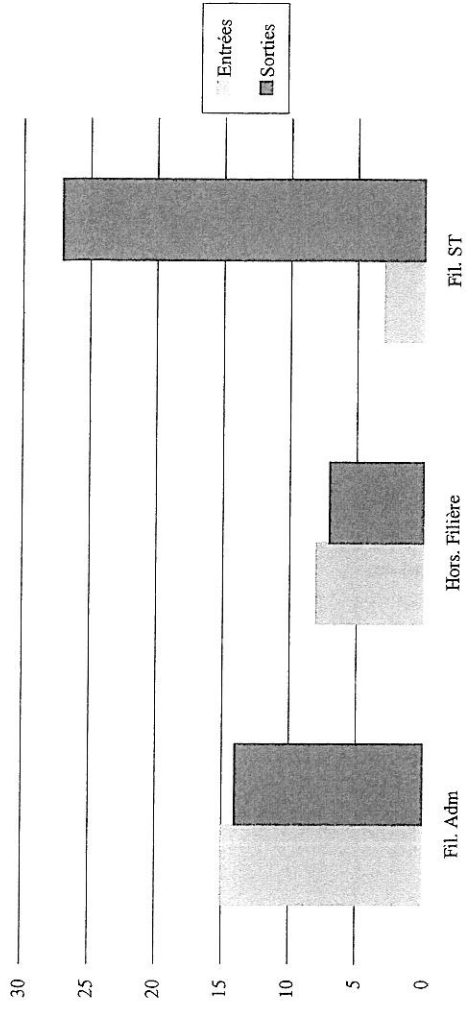

Répartition des entrées et sorties par interrégion

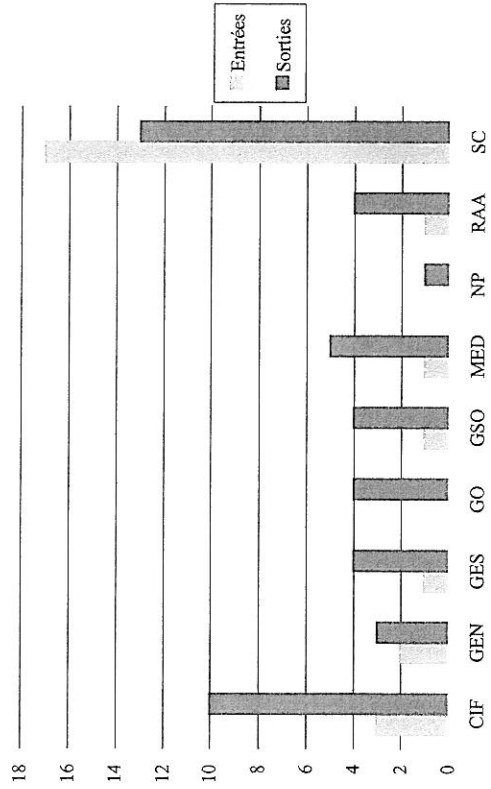

Répartition des entrées et sorties par sexe

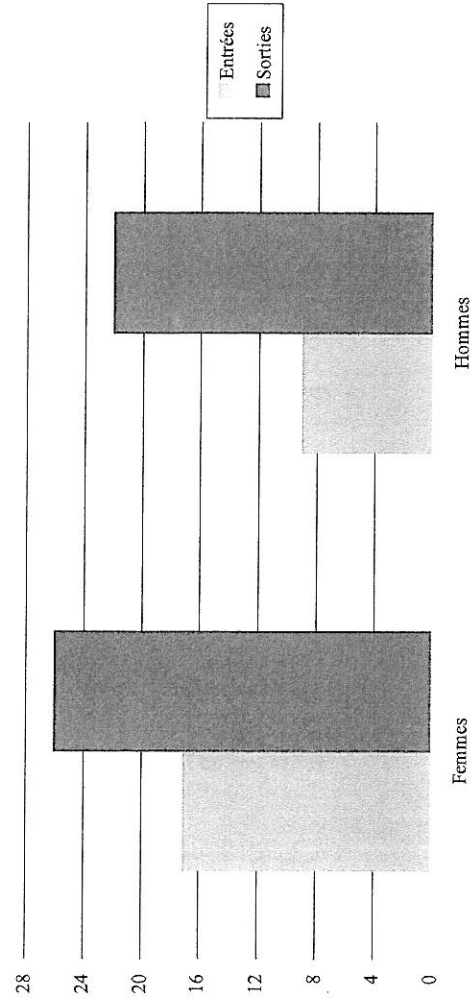

3 - Les mutations

3.1 - Les mutations par motif

Motif	Cat. 2		Cat. 3		Cat. 4		Cat. 5		HC		Total				
	F	H	F	H	F	H	F	H	F	H	F	H			
Fermeture de centres de recherches archéologiques		3	3	1	4	1	1	2	2	4			5	7	12
Raisons familiales			0		0		0			0			0	0	0
Raisons médicales		1	1		1	1	1			0			1	2	3
Raisons professionnelles			0		0		0		1	1			0	1	1
Rapprochement de conjoint			0	1	1		0			0			1	0	1
Rapprochement familial			0		0		0			0			0	0	0
Total	0	4	4	5	1	6	0	2	2	3	5	0	7	10	17

3.2 - Les mutations par filière

Filières	Cat. 2		Cat. 3		Cat. 4		Cat. 5		HC		Total				
	F	H	F	H	F	H	F	H	F	H	F	H			
Administrative			0		0		0						0	0	0
Scientifique et technique	4	4	5	1	6	2	2	2	3	5			7	10	17
Hors filière			0		0		0			0			0	0	0
Total	0	4	4	5	1	6	0	2	2	3	5	0	7	10	17

3.2 - Les mutations par interrégion

DIR. / Res. Administrative de départ	Cat. 2		Cat. 3		Cat. 4		Cat. 5		HC		Total				
	F	H	F	H	F	H	F	H	F	H	F	H			
	Tot.	Tot.	Tot.	Tot.	Tot.	Tot.	Tot.	Tot.	Tot.	Tot.	Tot.	Tot.			
CIF	0	1	1	1	0	1	0	0	0	0	0	0	1	1	2
Chartres							0						0	0	0
Croissy-Beaubourg			0				0						0	0	0
La Courneuve			0				0						0	0	0
Pantin			1	1	1		0						1	1	2
Saint-Cyr en Val			0		0		0						0	0	0
Tours			0		0		0						0	0	0
GEN	0	0	0	0	0	0	0	0	0	0	0	0	0	0	0
Ludres			0				0						0	0	0
Metz			0				0						0	0	0
Saint Martin			0				0						0	0	0
GES	0	0	0	0	0	0	1	1	0	0	0	0	0	1	0
Passy			0				0						0	0	0
Sennecey-Les-Dijon			0				1	1					0	1	1
GO	0	0	0	0	0	0	0	0	0	0	0	0	0	0	0
Angers			0				0						0	0	0
Carquefou			0				0						0	0	0
Fontenay-Le-Comte			0				0						0	0	0
Cesson-Sévigné			0				0						0	0	0
Grand-Quevilly			0				0						0	0	0
Longèves			0				0						0	0	0
GSO	0	0	1	0	1	0	0	0	0	0	0	0	1	0	1
Cayenne			0				0						0	0	0
Pessac			0				0						0	0	0
Poitiers			0	1	1		0						1	0	1
Saint-Claude			0				0						0	0	0
MED	0	3	3	1	4	0	1	2	2	4	0	0	5	7	12
Marseille			0				0						0	0	0
Montpellier			0				0						0	0	0
Nîmes			0				0						0	0	0
Perpignan			3	3	1	4	1	2	2	4			5	7	12
Villeneuve-Les-Béziers			0				0						0	0	0
NP	0	0	0	0	0	0	0	0	0	0	0	0	0	0	0
Arras			0				0						0	0	0
Passel			0				0						0	0	0
Villeneuve d'Ascq			0				0						0	0	0
RAA	0	0	0	0	0	0	0	0	0	0	0	0	0	0	0
Clermont-Ferrand			0				0						0	0	0
Alba-La-Romaine			0				0						0	0	0
Grenoble			0				0						0	0	0
Bron			0				0						0	0	0
Siège			0	0	0	0	0	0	1	1	0	0	0	1	1
Total	0	4	4	5	1	6	0	2	2	3	5	0	7	10	17

DIR. / Res. Administrative d'arrivée	Cat. 2		Cat. 3		Cat. 4		Cat. 5		HC		Total			
	F	H	F	H	F	H	F	H	F	H	F	H	Tot.	
	Tot.	Tot.	Tot.	Tot.	Tot.	Tot.	Tot.	Tot.	Tot.	Tot.	Tot.	Tot.	Tot.	
CIF	0	1	1	1	0	1	0	0	0	0	0	0	1	2
Chartres			0	0	0	0	0	0	0	0	0	0	0	0
Croissy-Beaubourg			0	1	0	1	0	0	0	0	0	0	1	1
La Courneuve		1	1	0	0	0	0	0	0	0	0	1	1	1
Pantin		0	0	0	0	0	0	0	0	0	0	0	0	0
Saint-Cyr en Val		0	0	0	0	0	0	0	0	0	0	0	0	0
Tours		0	0	0	0	0	0	0	0	0	0	0	0	0
GEN	0	0	0	0	0	0	0	0	0	0	0	0	0	0
Ludres		0	0	0	0	0	0	0	0	0	0	0	0	0
Metz		0	0	0	0	0	0	0	0	0	0	0	0	0
Saint Martin		0	0	0	0	0	0	0	0	0	0	0	0	0
GES	0	0	0	0	0	0	1	1	0	0	0	1	1	1
Passy		0	0	0	0	1	1	0	0	0	0	1	1	1
Sennecey-Lès-Dijon		0	0	0	0	0	0	0	0	0	0	0	0	0
GO	0	0	0	0	0	0	0	0	0	0	0	0	0	0
Angers		0	0	0	0	0	0	0	0	0	0	0	0	0
Carquefou		0	0	0	0	0	0	0	0	0	0	0	0	0
Fontenay-Le-Comte		0	0	0	0	0	0	0	0	0	0	0	0	0
Cesson-Sévigné		0	0	0	0	0	0	0	0	0	0	0	0	0
Grand-Quevilly		0	0	0	0	0	0	0	0	0	0	0	0	0
Longèves		0	0	0	0	0	0	0	0	0	0	0	0	0
GSO	0	0	1	0	1	0	0	0	0	0	0	1	0	1
Cayenne		0	1	1	1	0	0	0	0	0	0	1	0	1
Pessac		0	0	0	0	0	0	0	0	0	0	0	0	0
Poitiers		0	0	0	0	0	0	0	0	0	0	0	0	0
Saint-Claude		0	0	0	0	0	0	0	0	0	0	0	0	0
MED	0	3	3	1	4	0	1	1	2	4	0	0	5	7
Marseille		0	0	0	0	0	0	0	0	0	0	0	0	0
Montpellier		0	0	0	0	0	0	0	0	0	0	0	0	0
Nîmes		0	0	0	0	0	0	0	0	0	0	0	0	0
Saint-Estève		3	3	1	4	1	1	2	2	4	0	0	5	7
Villeneuve-Les-Béziers		0	0	0	0	0	0	0	0	0	0	0	0	0
NP	0	0	0	0	0	0	0	0	0	0	0	0	0	0
Arras		0	0	0	0	0	0	0	0	0	0	0	0	0
Passel		0	0	0	0	0	0	0	0	0	0	0	0	0
Villeneuve d'Ascq		0	0	0	0	0	0	0	0	0	0	0	0	0
RAA	0	0	0	0	0	0	0	0	0	0	0	0	0	0
Clermont-Ferrand		0	0	0	0	0	0	0	0	0	0	0	0	0
Alba-La-Romaine		0	0	0	0	0	0	0	0	0	0	0	0	0
Grenoble		0	0	0	0	0	0	0	0	0	0	0	0	0
Bron		0	0	0	0	0	0	0	0	0	0	0	0	0
Siège	0	0	0	0	0	0	0	0	0	1	0	1	0	1
Total	0	4	4	5	1	6	0	2	2	3	5	0	7	10
														17

CHAPITRE 4 - LE TEMPS DE TRAVAIL

I - Effectifs permanents à temps partiel au 31/12/2012

Toutes filières	Cat. 2		Cat. 3		Cat. 4		Cat. 5		Total							
	F	H	F	H	F	H	F	H	F	H	%					
Temps partiel à 90%	4	9	13	18	19	37	12	13	25	4	1	5	42	53%	80	17%
Temps partiel à 80%	45	26	71	105	71	176	46	20	66	10	5	15	123	37%	332	71%
Temps partiel à 70%	2	3	5	1	1	2	1	1	2	0	0	0	4	50%	8	2%
Temps partiel à 60%	6	3	9	8	2	10	0	0	0	0	0	0	5	26%	19	4%
Temps partiel à 50%	1	3	4	11	10	21	2	2	2	1	1	2	14	48%	29	6%
Total	58	44	102	143	102	245	61	34	95	15	7	22	188	40%	468	100%
%	57%	43%	22%	58%	42%	52%	64%	36%	20%	68%	32%	5%	75%	25%	1%	

1.1 - Effectifs permanents à temps partiel par filière

Filière scientifique et technique	Cat. 2		Cat. 3		Cat. 4		Cat. 5		Total							
	F	H	F	H	F	H	F	H	F	H	%					
Temps partiel à 90%	4	9	13	10	18	28	11	11	22	3	1	4	39	58%	67	16%
Temps partiel à 80%	44	25	69	86	69	155	36	19	55	7	5	12	118	41%	291	71%
Temps partiel à 70%	2	3	5	1	1	2	1	1	2	0	0	0	4	50%	8	2%
Temps partiel à 60%	6	3	9	6	2	8	0	0	0	0	0	0	5	29%	17	4%
Temps partiel à 50%	1	3	4	9	10	19	2	2	2	1	1	2	14	48%	27	7%
Total	57	43	100	112	99	211	50	31	81	11	7	18	180	44%	410	100%
%	57%	43%	24%	53%	47%	51%	62%	38%	20%	61%	39%	4%	75%	25%	1%	

Filière administrative et hors filière	Cat. 2		Cat. 3		Cat. 4		Cat. 5		Total							
	F	H	F	H	F	H	F	H	F	H	%					
Temps partiel à 90%	0	0	8	1	9	1	2	3	1	1	1	3	23%	13	22%	
Temps partiel à 80%	1	1	2	19	2	21	10	1	11	3	3	3	5	12%	41	71%
Temps partiel à 70%	0	0	0	0	0	0	0	0	0	0	0	0	0	0%	0	0%
Temps partiel à 60%	0	0	2	2	2	2	0	0	0	0	0	0	0	0%	2	3%
Temps partiel à 50%	0	0	2	2	2	2	0	0	0	0	0	0	0	0%	2	3%
Total	1	1	2	31	3	34	11	3	14	4	0	4	8	14%	58	100%
%	50%	50%	3%	91%	9%	59%	79%	21%	24%	100%	0%	7%	75%	25%	7%	

Source 31 décembre 2012

Les agents à temps partiel représentent 26% des agents de la filière Scientifique et Technique et 17% de la filière Administrative et Hors filière

Répartition des temps partiels par catégorie

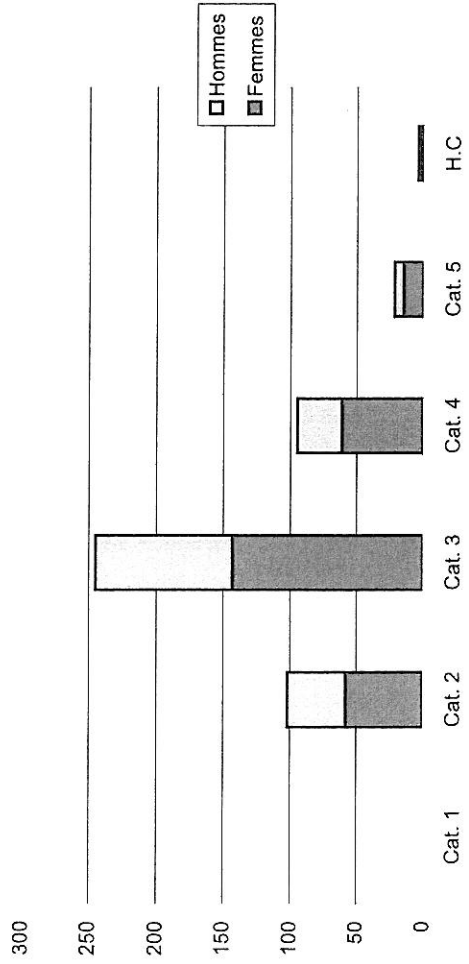

Répartition par filière des effectifs à temps partiel

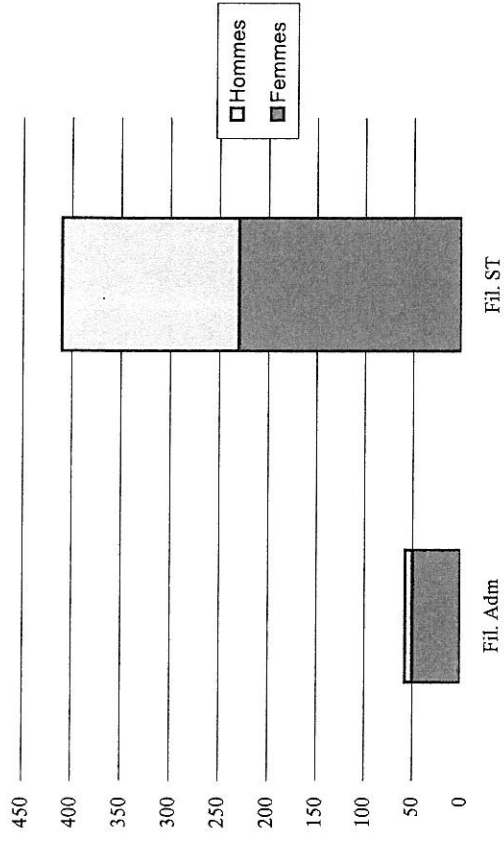

Répartition par quotité des effectifs à temps partiel

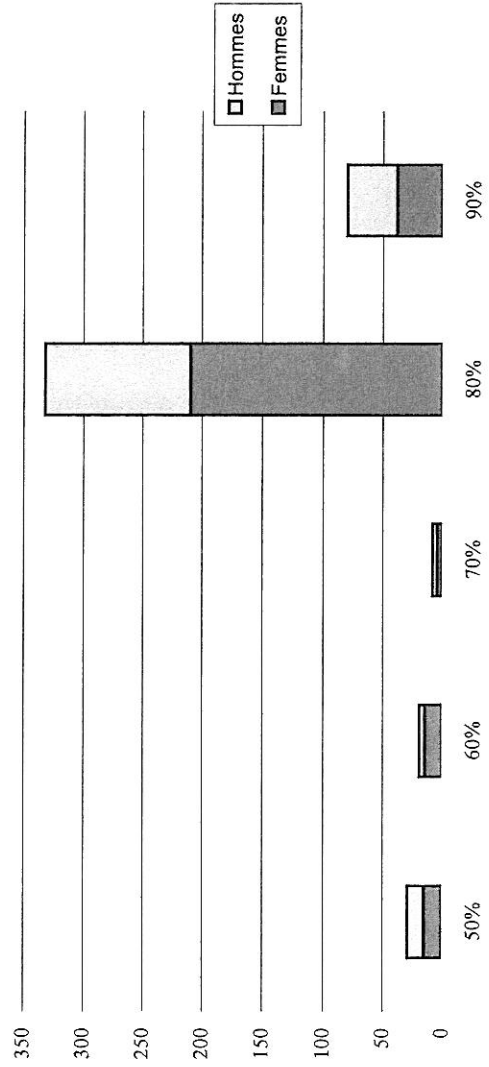

1.2 - Les effectifs à temps partiel par direction interregionale

Toutes filières	50%			60%			70%			80%			90%		
	F	H	Tot.	F	H	Tot.	F	H	Tot.	F	H	Tot.	F	H	Tot.
CIF		4	4			0			0	54	18	72	6	5	11
GEN	1		1	1		1			0	24	13	37	6	2	8
GES	1	1	2	1		1			0	20	9	29	3		3
GO	2	1	3	1		1	2		2	32	12	44	3	5	8
GSO	2	4	6	5	1	6	1	2	3	20	35	55	5	7	12
MED	7	1	8		1	1	1		1	13	17	30	9	13	22
NP		2	2	4	2	6		1	1	14	7	21		5	5
RAA	1	1	2	1	1	2		1	1	23	10	33	2	5	7
Siège	1		1	1		1			0	9	2	11	4		4
Total	15	14	29	14	5	19	4	4	8	209	123	332	38	42	80
%	52%	48%	6%	74%	26%	4%	50%	50%	2%	63%	37%	71%	48%	53%	17%

Total					
F	%	H	%	Tot.	%
60	69%	27	31%	87	19%
32	68%	15	32%	47	10%
25	71%	10	29%	35	7%
40	69%	18	31%	58	12%
33	40%	49	60%	82	18%
30	48%	32	52%	62	13%
18	51%	17	49%	35	7%
27	60%	18	40%	45	10%
15	88%	2	12%	17	4%
280	60%	188	40%	468	100%

Source 31 décembre 2012

60% des agents à temps partiel sont des femmes.

2 - Les effectifs permanents à temps partiel par modalités

2.1 - Les effectifs permanents par type de temps partiel et par filière

Toutes Filières	TP annuel			TP hebdo			TP mensuel			TP quotidien			TP thérapeutique		
	F	H	Tot.	F	H	Tot.	F	H	Tot.	F	H	Tot.	F	H	Tot.
Temps partiel à 90%	18	29	47	20	13	33			0			0			0
Temps partiel à 80%	71	78	149	137	45	182			0	1		1			0
Temps partiel à 70%	2	2	4	1	2	3			0	1		1			0
Temps partiel à 60%	4	2	6	9	3	12			0			0	1		1
Temps partiel à 50%	8	7	15	6	5	11			0	1		1		2	2
Total	103	118	221	173	68	241	0	0	0	3	0	3	1	2	3
%	47%	53%	47%	72%	28%	51%	0%	0%	0%	0%	0%	1%	33%	67%	1%

Total					
F	%	H	%	Tot.	%
38	48%	42	53%	80	17%
209	63%	123	37%	332	71%
4	50%	4	50%	8	2%
14	74%	5	26%	19	4%
15	52%	14	48%	29	6%
280	60%	188	40%	468	100%

Filière scientifique et technique	TP annuel			TP hebdo			TP mensuel			TP quotidien			TP thérapeutique		
	F	H	Tot.	F	H	Tot.	F	H	Tot.	F	H	Tot.	F	H	Tot.
Temps partiel à 90%	18	28	46	10	11	21			0			0			0
Temps partiel à 80%	70	78	148	102	40	142			0	1		1			0
Temps partiel à 70%	2	2	4	1	2	3			0	1		1			0
Temps partiel à 60%	4	2	6	8	3	11			0			0			0
Temps partiel à 50%	7	7	14	5	5	10			0	1		1		2	2
Total	101	117	218	126	61	187	0	0	0	3	0	3	0	2	2
%	46%	54%	53%	67%	33%	46%	0%	0%	0%	0%	0%	1%	0%	100%	0%

Total					
F	%	H	%	Tot.	%
28	42%	39	58%	67	16%
173	59%	118	41%	291	71%
4	50%	4	50%	8	2%
12	71%	5	29%	17	4%
13	48%	14	52%	27	7%
230	56%	180	44%	410	100%

Filière administrative + hors filière	TP annuel			TP hebdo			TP mensuel			TP quotidien			TP thérapeutique		
	F	H	Tot.	F	H	Tot.	F	H	Tot.	F	H	Tot.	F	H	Tot.
Temps partiel à 90%		1	1	10	2	12			0			0			0
Temps partiel à 80%	1		1	35	5	40			0			0			0
Temps partiel à 70%			0			0			0			0			0
Temps partiel à 60%			0	1		1			0			0	1		1
Temps partiel à 50%	1		1	1		1			0			0			0
Total	2	1	3	47	7	54	0	0	0	0	0	0	1	0	1
%	67%	33%	5%	87%	13%	93%	0%	0%	0%	0%	0%	0%	100%	0%	2%

Total					
F	%	H	%	Tot.	%
10	77%	3	23%	13	22%
36	88%	5	12%	41	71%
0	0%	0	0%	0	0%
2	100%	0	0%	2	3%
2	100%	0	0%	2	3%
50	86%	8	14%	58	100%

CHAPITRE 5 - LES REMUNERATIONS

Ce chapitre présente et met en perspective les évolutions de rémunérations des agents.

1 - La masse salariale

La masse salariale s'entend au sens des dépenses retracées en comptabilité budgétaire et non au sens des écritures de la comptabilité générale. Les crédits ouverts et plafonds retracés correspondent à ceux votés lors de la dernière décision modificative votée.

2012	Crédits ouverts	Crédits consommés	Taux d'exécution
Masse salariale brute (effectif permanent)	53 410 135	55 220 915	103,4%
Masse salariale brute (effectif non permanent)	10 074 445	8 850 466	87,9%
Total masse salariale brute	63 484 580	64 071 381	100,9%
Charges de sécurité sociale	24 035 800	23 853 775	99,2%
Impôts et taxes	4 980 595	4 235 691	85,0%
Total général	92 500 975	92 160 847	99,6%

Plafond d'emplois annuel ETPT	Consommation annuelle ETPT	Taux d'exécution
1 753	1 736,36	99,1%
363	379,72	104,6%
Hors Plafond d'emplois	Consommation annuelle ETPT	Taux d'exécution
4	2,41	60,3%
2 120	2 118,5	100%

2011	Crédits ouverts	Crédits consommés	Taux d'exécution
Masse salariale brute (effectif permanent)	54 600 162	54 004 177	98,9%
Masse salariale brute (effectif non permanent)	7 224 267	7 081 233	98,0%
Total masse salariale brute	61 824 429	61 085 410	98,8%
Charges de sécurité sociale	22 645 853	22 595 822	99,8%
Impôts et taxes	3 985 000	3 880 586	97,4%
Total général	88 455 282	87 561 818	99,0%

Plafond d'emplois annuel ETPT	Consommation annuelle ETPT	Taux d'exécution
1 753	1 748,84	99,8%
267	272,74	102,1%
2 020	2 021,58	100,1%

2010	Crédits ouverts	Crédits consommés	Taux d'exécution
Masse salariale brute (effectif permanent)	53 064 000	52 213 200	98,4%
Masse salariale brute (effectif non permanent)	8 182 000	8 070 615	98,6%
Total masse salariale brute	61 246 000	60 283 815	98,4%
Charges de sécurité sociale	22 399 000	22 503 630	100,5%
Impôts et taxes	2 720 000	2 808 299	103,2%
Total général	86 365 000	85 595 744	99,1%

Plafond d'emplois annuel ETPT	Consommation annuelle ETPT	Taux d'exécution
1 753	1 752	100,0%
359	360	100,3%
2 112	2 112	100,0%

2009	Crédits ouverts	Crédits consommés	Taux d'exécution
Masse salariale brute (effectif permanent)	50 240 000	49 843 489	99,2%
Masse salariale brute (effectif non permanent)	6 897 750	7 105 148	103,0%
Total masse salariale brute	57 137 750	56 948 637	99,7%
Charges de sécurité sociale	20 883 000	20 778 455	99,5%
Impôts et taxes	1 418 250	1 408 325	99,3%
Total général	79 439 000	79 135 417	99,6%

Plafond d'emplois annuel ETPT	Consommation annuelle ETPT	Taux d'exécution
1 753	1 709	97,5%
265	309	116,7%
2 018	2 018	100,0%

2008	Crédits ouverts	Crédits consommés	Taux d'exécution
Masse salariale brute (effectif permanent)	48 788 000	48 560 358	99,5%
Masse salariale brute (effectif non permanent)	5 230 000	5 212 650	99,7%
Total masse salariale brute	54 018 000	53 773 008	99,5%
Charges de sécurité sociale	19 850 000	19 774 344	99,6%
Impôts et taxes	2 760 000	2 710 270	98,2%
Total général	76 628 000	76 257 622	99,5%

Plafond d'emplois annuel ETPT	Consommation annuelle ETPT	Taux d'exécution
1 753	1 701	97,0%
200	252	126,0%
1 953	1 953	100,0%

2007	Crédits ouverts	Crédits consommés	Taux d'exécution
Masse salariale brute (effectif permanent)	44 198 267	43 712 974	98,9%
Masse salariale brute (effectif non permanent)	9 768 695	7 576 440	77,6%
Total masse salariale brute	53 966 962	51 289 414	95,0%
Charges de sécurité sociale	19 113 470	18 420 724	96,4%
Impôts et taxes	2 804 787	2 791 585	99,5%
Total général	75 885 219	72 501 723	95,5%

Plafond d'emplois annuel ETPT	Consommation annuelle ETPT	Taux d'exécution
1 753	1 717	97,9%
200	178	89,0%
1 953	1 895	97,0%

2006	Crédits ouverts	Crédits consommés	Taux d'exécution
Masse salariale brute (effectif permanent)	39 240 015	39 149 688	99,8%
Masse salariale brute (effectif non permanent)	9 246 423	9 306 682	100,7%
Total masse salariale brute	48 486 438	48 456 370	99,9%
Charges de sécurité sociale	17 219 222	17 180 687	99,8%
Impôts et taxes	2 254 032	2 704 909	120,0%
Total général	67 959 692	68 341 966	100,6%

Plafond d'emplois annuel ETPT	Consommation annuelle ETPT	Taux d'exécution
1 410	1 371	97,2%
393	432	109,9%
1 803	1 803	100,0%

2 - Les traitements indiciaires moyens des effectifs permanents

2.1 - Le traitement indiciaire moyen

Le traitement de base moyen indiciaire est la moyenne des indices majorés des agents comptabilisés dans les effectifs inscrits permanents rémunérés au 31 décembre 2012.

	2		Moyenne		3		Moyenne		4		Moyenne		5		Moyenne		Hors catégorie		Moyenne	
	F	H	F	H	F	H	F	H	F	H	F	H	F	H	F	H	F	H	F	H
CIF	399	411	405	500	503	582	502	582	578	582	580	720	689	720	710	963	1250	509	526	518
Centre	402	411	407	495	504	592	499	592	557	592	576	712	674	712	703			491	515	505
Ile de France	397	412	404	503	503	577	503	577	586	577	582	728	695	728	715	963	1250	519	534	527
GEN	427	428	428	487	497	586	492	586	558	593	578	693	731	693	708		1004	508	527	519
Champagne Ardenne	390	414	407	481	491	526	486	526	593	593	553	651	703	651	677			502	498	500
Lorraine	438	443	440	492	503	586	498	586	594	594	591	714	758	714	729	1004	1004	513	549	533
GES	417	442	430	502	504	548	503	548	614	614	584	716	674	716	697	941	941	515	544	531
Alsace	465	456	458	479	496	524	490	524	541	541	527	662	662	579	641			534	492	510
Bourgogne	411	430	419	505	504	531	504	531	621	621	595	748	612	748	714	941	941	491	560	530
Franche comté	416	435	425	520	511	579	514	579	613	613	595	737	773	737	749			551	556	554
GO	409	449	434	517	506	568	510	568	598	598	584	701	692	701	699	1115	1115	521	536	530
Basse Normandie	397	409	406	494	507	564	503	564	610	610	590	651	651	651	651			505	529	522
Bretagne	408	446	420	518	502	551	510	551	583	583	567	718	733	718	722	1115	1115	508	561	534
Haute Normandie	381	438	428	518	503	577	509	577	577	577	577	684	651	751	684			543	506	523
Pays de la Loire	427	464	457	524	511	592	516	592	608	608	604	698	698	698	698			529	535	533
GSO	434	434	434	519	512	562	515	562	580	580	573	737	638	737	708	1115	1115	520	539	532
Aquitaine	460	448	452	531	516	561	523	561	589	589	574	739	641	739	710	1115	1115	540	557	550
DOM TOM	423	431	427	500	504	561	502	561	561	561	561	651	651	651	651			496	504	500
Limousin	417	431	426	590	535	610	543	610	610	610	610	722	722	722	722			460	523	510
Midi pyrénées	440	439	439	511	522	570	517	570	598	598	589	769		769	769			508	544	531
Poitou Charente	415	401	407	496	485	551	488	551	555	555	554	729	635	729	675			518	520	519
MED	425	446	439	518	514	588	516	588	594	594	592	756	731	756	748	1004	1004	540	550	546
Corse							521	521										521		521
Languedoc Roussillon	402	434	421	514	506	550	510	550	593	593	582	779	710	779	754	1004	1004	520	557	543
P.A.C.A.	503	458	465	523	522	615	523	615	598	598	607	725	773	725	739			568	542	551
NP	414	462	451	515	504	592	508	592	591	591	591	756	712	756	740	1001	1001	538	542	541
Nord pas de calais	402	440	423	504	504	624	504	624	576	576	585	773	773	773	773			509	520	517
Picardie	436	469	465	523	503	583	511	583	611	611	596	754	700	754	735	1001	1001	555	557	557
RAA	428	418	424	533	533	616	533	616	624	624	620	748	748	701	712	1086	1086	539	568	555
Auvergne	444	423	438	510	531	494	526	494	614	614	578	688		688	688			476	556	529
Rhone Alpes	411	415	413	537	535	640	536	640	627	627	633	748	748	710	722	1086	1086	556	574	565
Siège				517	499	564	513	564	594	594	569	747	659	747	692	866	928	647	785	693
Siège				517	499	564	513	564	594	594	569	747	659	747	692	866	928	647	785	693
Moyenne totale	416	435	427	511	508	575	509	575	595	595	586	726	687	726	712	969	969	537	551	545

Source au 31/12/2012

2.2 - Le traitement indiciaire mensuel moyen en valeur (€)

Il correspond au produit de l'indice majoré et de la valeur mensuelle du point d'indice en vigueur au 31 décembre 2012

	2		3		4		5		Hors catégorie		Moyenne Totale		
	F	H	F	H	F	H	F	H	F	H	F	H	
CIF	1 847	1 903	2 313	2 331	2 677	2 696	3 188	3 334	3 287	4 459	5 788	2 356	2 437
Centre	1 860	1 901	2 290	2 332	2 580	2 740	3 122	3 295	3 255			2 272	2 383
Ile de France	1 839	1 905	2 328	2 330	2 713	2 671	3 216	3 369	3 309	4 459	5 788	2 403	2 474
GEN	1 979	1 983	2 254	2 302	2 585	2 748	3 382	3 208	3 278			2 353	2 440
Champagne Ardenne	1 806	1 917	2 226	2 271	2 433	2 746	3 254	3 013	3 133			2 325	2 304
Lorraine	2 026	2 049	2 279	2 331	2 715	2 748	3 511	3 305	3 374	4 649	5 788	2 373	2 541
GES	1 931	2 045	2 324	2 332	2 539	2 845	3 121	3 315	3 227	4 357	5 788	2 383	2 517
Alsace	2 153	2 112	2 217	2 297	2 425	2 505	3 064	2 681	2 968			2 472	2 278
Bourgogne	1 901	1 989	2 337	2 333	2 458	2 877	2 834	3 463	3 306	4 357	5 788	2 272	2 595
Franche comté	1 924	2 014	2 405	2 368	2 379	2 837	3 579	3 410	3 467			2 550	2 575
GO	1 894	2 080	2 395	2 343	2 632	2 769	3 203	3 244	3 235	5 163	5 788	2 413	2 483
Basse Normandie	1 838	1 895	2 289	2 348	2 610	2 826	3 014	3 014	3 014			2 340	2 450
Bretagne	1 887	2 066	2 399	2 323	2 552	2 700	3 394	3 326	3 343	5 163	5 788	2 353	2 596
Haute Normandie	1 764	2 026	2 398	2 328	2 669	2 672	3 012	3 477	3 167			2 513	2 341
Pays de la Loire	1 979	2 149	2 428	2 364	2 741	2 816	3 233	3 233	3 233			2 450	2 478
GSO	2 008	2 008	2 403	2 370	2 383	2 686	2 952	3 413	3 278	5 163	5 788	2 408	2 493
Aquitaine	2 128	2 074	2 460	2 387	2 420	2 598	2 968	3 421	3 285	5 163	5 788	2 501	2 581
DOM TOM	1 959	1 996	2 313	2 335	2 326	2 598		3 014	3 014			2 298	2 335
Limousin	1 931	1 994	2 732	2 479	2 515	2 824	3 343	3 343	3 343			2 131	2 423
Midi pyrénées	2 037	2 034	2 364	2 416	2 393	2 767	3 560	3 560	3 560			2 352	2 518
Poitou Charente	1 921	1 856	2 298	2 246	2 550	2 572	2 940	3 377	3 127			2 397	2 407
MED	1 966	2 064	2 397	2 381	2 388	2 725	3 384	3 502	3 463	4 649	5 788	2 500	2 547
Corse				2 412	2 412								2 412
Languedoc Roussillon	1 862	2 010	2 381	2 344	2 361	2 744	3 286	3 606	3 490	4 649	5 788	2 408	2 579
P.A.C.A.	2 329	2 118	2 422	2 418	2 419	2 848	3 579	3 357	3 420			2 628	2 509
NP	1 919	2 140	2 387	2 332	2 353	2 742	3 297	3 501	3 425	4 635	5 788	2 492	2 511
Nord pas de calais	1 860	2 039	2 334	2 335	2 335	2 889	3 579	3 579	3 579			2 359	2 409
Picardie	2 017	2 172	2 421	2 329	2 368	2 698	3 240	3 493	3 403	4 635	5 788	2 570	2 581
RAA	1 979	1 933	2 470	2 470	2 470	2 888	3 461	3 246	3 297	5 028	5 788	2 497	2 629
Auvergne	2 055	1 957	2 362	2 457	2 434	2 287	3 187	3 187	3 187			2 204	2 574
Rhone Alpes	1 904	1 922	2 486	2 477	2 482	2 963	3 461	3 288	3 343	5 028	5 788	2 574	2 657
SG			2 395	2 311	2 377	2 748	3 050	3 457	3 203	4 010	4 295	2 995	3 637
Siège			2 395	2 311	2 377	2 748	3 050	3 457	3 203	4 010	4 295	2 995	3 637
Moyenne totale	1 927	2 014	2 366	2 353	2 359	2 755	3 180	3 362	3 296	4 026	4 487	2 485	2 550

Source au 31/12/2012

3 - Les traitements moyens indiciaires des effectifs non permanents

3.1 - Les agents sous contrat à durée déterminée

3.1.1 - Le traitement indiciaire moyen

Toutes filières	Cat.2			Cat.3			Cat.4			Cat.5			Hors catégorie			Total		
	F	H	Total	F	H	Total	F	H	Total	F	H	Total	F	H	Total	F	H	Total
CIF	336	353	338	440		440										357	353	356
GEN	341	338	340	394	421	407	395	432	407							357	370	362
GES	335	344	340	489	412	432	428	414	424							376	364	370
GO	347	347	347	399	415	406	444	420	432							364	363	363
GSO	340	337	339	405	408	407	414	433	419							369	372	370
MED	337	330	334	401	397	400	414		414			462	462			357	350	354
NP	348	350	349	394	392	393	426	420	423							374	372	373
RAA	345	333	341	440	416	428	432	395	414							361	356	359
Siège				467	491	473	395	651	395	651	822	680	787			590	586	589
Total	342	342	342	406	409	408	420	421	420	651	462	557	822	680	787	373	367	370

3.1.2 - Le traitement indiciaire mensuel moyen en valeur (€)

Toutes filières	Cat.2			Cat.3			Cat.4			Cat.5			Hors catégorie			Total		
	F	H	Total	F	H	Total	F	H	Total	F	H	Total	F	H	Total	F	H	Total
CIF	1 556	1 634	1 565	2 037	0	2 037	0	0	0	0	0	0	0	0	0	1 652	1 634	1 650
GEN	1 579	1 567	1 574	1 825	1 950	1 884	1 829	2 000	1 886	0	0	0	0	0	0	1 654	1 715	1 678
GES	1 550	1 593	1 575	2 264	1 909	1 998	1 983	1 915	1 963	0	0	0	0	0	0	1 742	1 687	1 712
GO	1 607	1 609	1 608	1 848	1 924	1 879	2 054	1 943	1 999	0	0	0	0	0	0	1 685	1 680	1 683
GSO	1 574	1 562	1 570	1 876	1 890	1 882	1 918	2 003	1 941	0	0	0	0	0	0	1 707	1 721	1 712
MED	1 559	1 528	1 547	1 858	1 840	1 851	1 915	0	1 915	0	2 139	2 139	0	0	0	1 651	1 623	1 640
NP	1 609	1 622	1 615	1 823	1 814	1 820	1 971	1 942	1 959	0	0	0	0	0	0	1 730	1 723	1 727
RAA	1 595	1 542	1 578	2 037	1 926	1 982	2 000	1 829	1 915	0	0	0	0	0	0	1 671	1 647	1 662
Siège	0	0	0	2 162	2 273	2 190	1 829	0	1 829	3 014	0	3 014	3 808	3 149	3 643	2 731	2 711	2 728
Total	1 584	1 584	1 584	1 881	1 895	1 887	1 946	1 947	1 947	3 014	2 139	2 577	3 808	3 149	3 643	1 725	1 702	1 715

Source au 31/12/2012

4 - Evolution des rémunérations

4.1 - Valeur du point d'indice

Date d'effet	Valeur annuelle	Augmentation
01.07.2010	55,5635 €	0,50%
01.10.2009	55,2871 €	0,30%
01.07.2009	55,1217 €	0,50%
01.10.2008	54,8475 €	0,30%
01.02.2008	54,6834 €	0,50%
01.02.2007	54,4113 €	0,80%
01.07.2006	53,9795 €	0,50%
01.11.2005	53,7110 €	0,80%
01.07.2005	53,2847 €	0,50%
01.02.2005	53,0196 €	0,50%

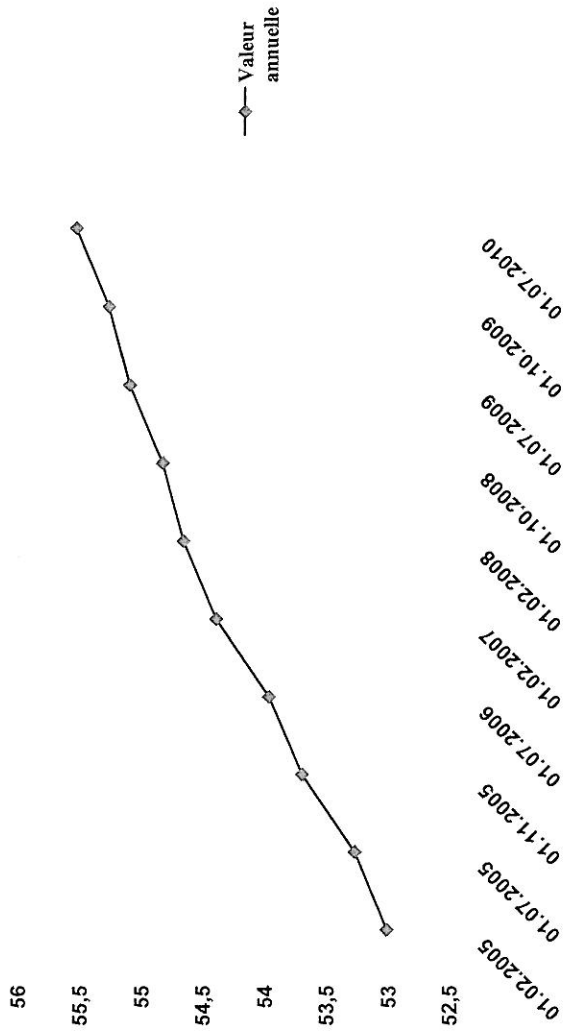

La valeur annuelle du point de la fonction publique a été portée au 1er juillet 2010 à 55,5635 (+0,5% par rapport au 1er octobre 2009).

4.2 - Régime indemnitaire

Afin de pouvoir restituer la réalité de la rémunération perçue par les agents permanents en 2012 liées à l'exercice de leurs fonctions ou à la détention de qualifications particulières, le régime indemnitaire (primes et indemnités) des agents permanents est présentée ci -dessous.

Indemnité de résidence	
Supplément familial de traitement	
Indemnité CET	Indemnité de suppléance archéologique
Indemnité GIPA	Indemnité mensuelle de sujetion
Indemnité de responsabilité	Prime de vie chère
Indemnité de fonction annuel	Prime annuelle pour charges administratives exceptionnelles
Indemnité de déplacements fréquents	

Les tableaux suivants retracent le versement des primes et indemnités selon les catégories, les sexes, les métiers et les affectations.

Prime annuelle pour charges administratives exceptionnelles

Répartition par sexe

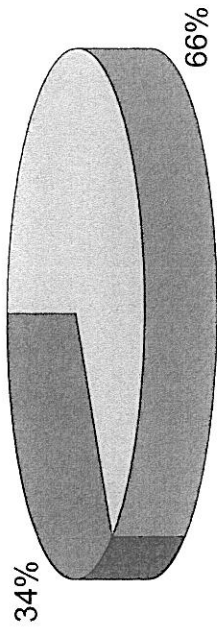

Répartition par DIR



Répartition par filière et par catégorie

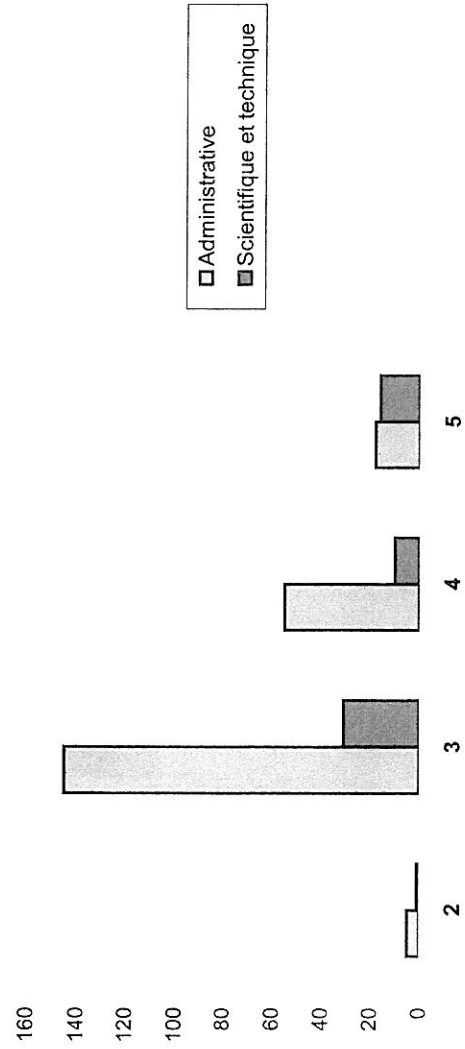

DIR	
CIF	41
GEN	20
GES	16
GO	30
GSO	32
MED	20
NP	20
RAA	21
Siège	81
Total	281

Catégorie	Filière	
	Administrative	Scientifique et technique
2	5	1
3	145	31
4	55	10
5	18	16
Total	223	58
281		

Femmes	
185	
Hommes	
96	
281	

Indemnité mensuelle de sujétion

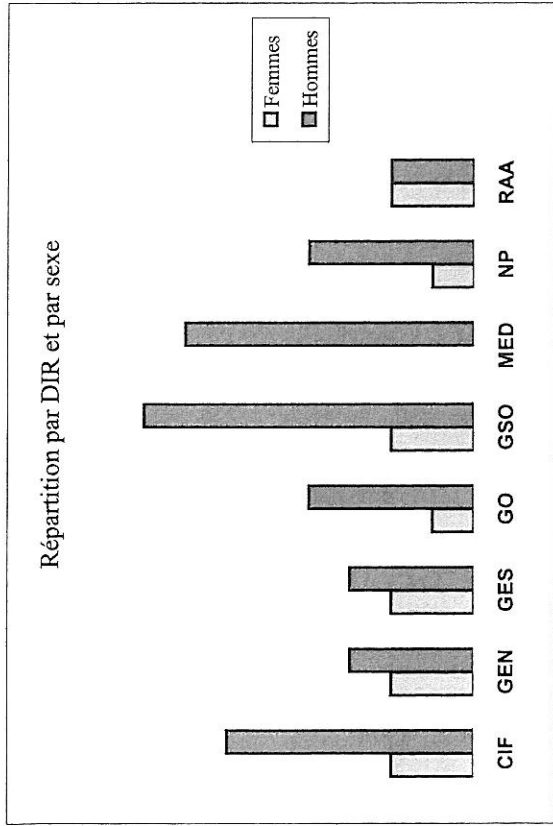

DIR	F	H
CIF	2	6
GEN	2	3
GES	2	3
GO	1	4
GSO	2	8
MED	0	7
NP	1	4
RAA	2	2
Total	12	37

Répartition par DIR et par fonction

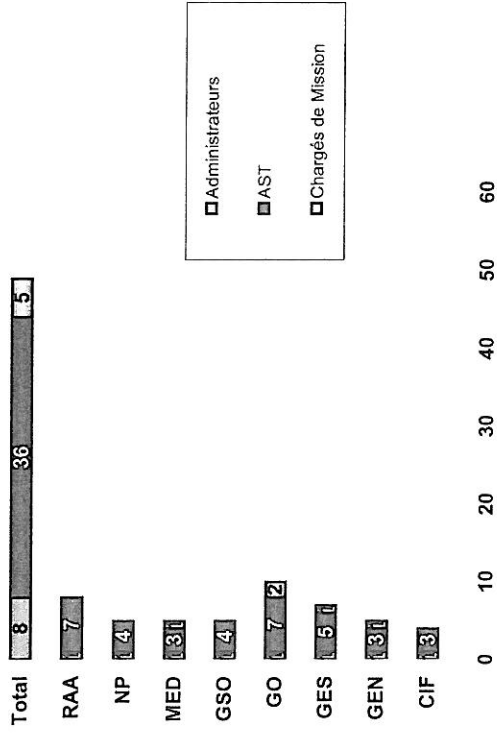

Répartition par sexe et par catégorie

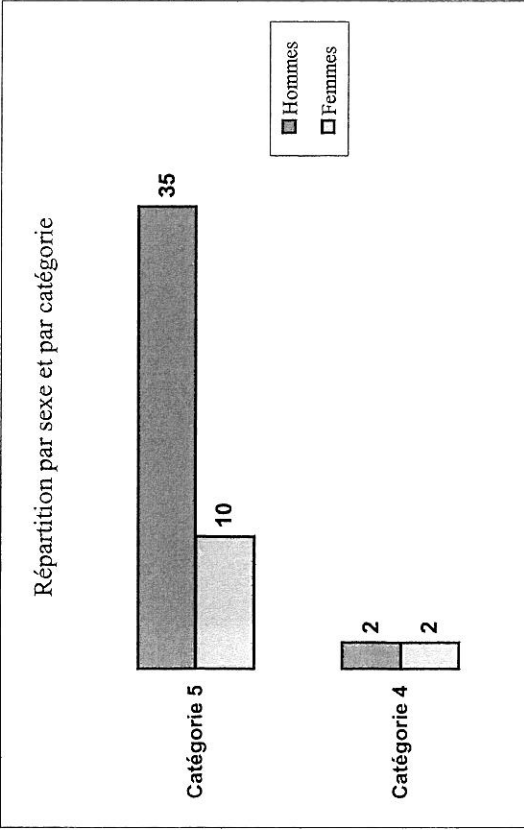

Catégorie	F	H
Catégorie 4	2	2
Catégorie 5	10	35
Total	12	37

Répartition par sexe

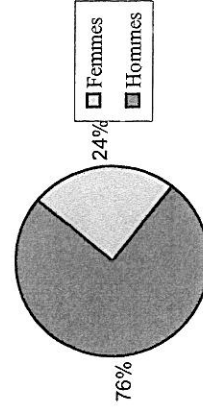

Sexe	Nombre
Femmes	12
Hommes	37
Total	49

DIR	Administrateurs	AST	Chargés de Mission
CIF	1	3	0
GEN	1	3	1
GES	1	5	1
GO	1	7	2
GSO	1	4	0
MED	1	3	1
NP	1	4	0
RAA	1	7	0
Total	8	36	5

Indemnités de suppléance archéologique versées en 2012

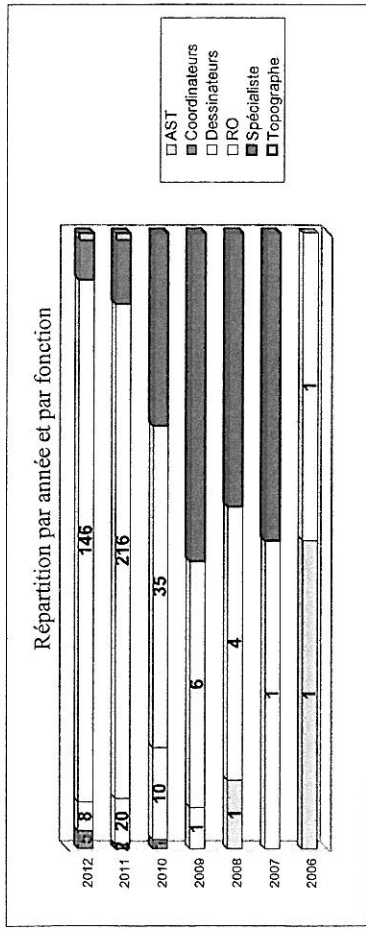

	2006	2007	2008	2009	2010	2011	2012
AST	1		1				
Coordinateurs					1	2	5
Dessinateurs				1	10	20	8
RO	1	1	4	6	35	216	146
Spécialiste		1	4	8	21	28	11
Topographe						3	2

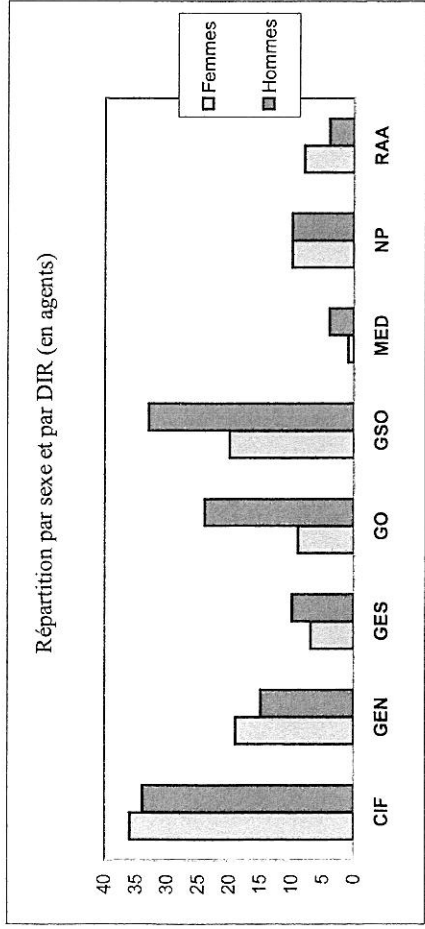

	Femmes	Hommes
CIF	36	34
GEN	19	15
GES	7	10
GO	9	24
GSO	20	33
MED	1	4
NP	10	10
RAA	8	4
Total	110	134

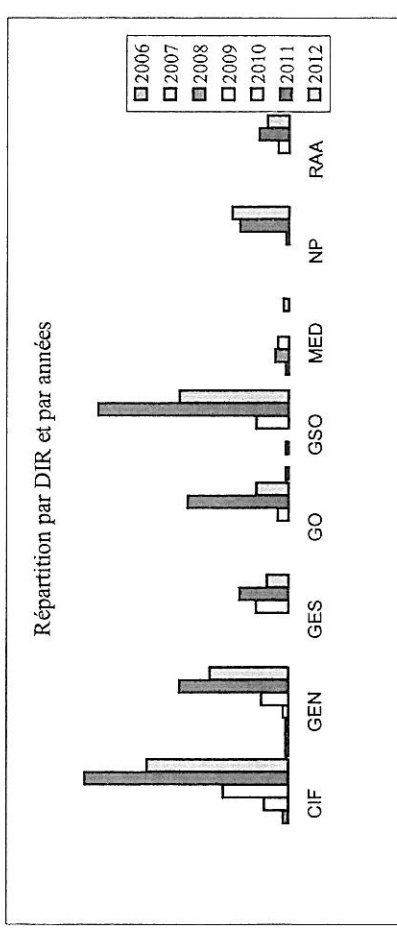

	CIF	GEN	GES	GO	GSO	MED	NP	RAA
2006	1	1	0	0	1	0	0	0
2007	1	1	0	0	1	5	0	0
2008	2	1	0	0	1	4	0	0
2009	9	2	0	0	12	0	1	4
2010	24	10	12	4	70	0	18	11
2011	75	40	18	37	40	2	21	8
2012	52	29	8	12	124	12	40	23
Total	162	84	38	53	124	12	40	23

Indemnité de déplacements fréquents (versée en 2012 au titre de 2011)

Répartition par type de contrat

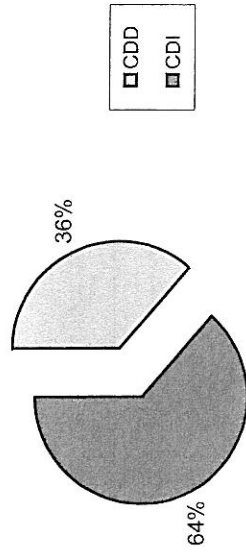

	CDI					Total CDI	CDD					Total CDD	Total agents
	2	3	4	5	HC		2	3	4	5			
CIF	16	19	1	1		37	2	1	1		4	41	
GEN	3	6	1			10	5	3			8	18	
GES	1	5				6	2	2	1		5	11	
GO	7	15	5	1		28	21	6	2		29	57	
GSO	23	30	13	8		74	10	5	1		16	90	
MED	4	16	4	1		25	5	3			8	33	
NP	1	2	1		1	5	29	16	4		49	54	
RAA	8	12	3	3		26	2	1			3	29	
Siège						2					0	2	
Totaux	63	105	28	16	1	213	76	37	9	0	122	335	
%	30%	49%	13%	8%	0%		62%	30%	7%	0%			

CIF	41
GEN	18
GES	11
GO	57
GSO	90
MED	33
NP	54
RAA	29
Siège	2
Total	335

Cat 2	76	CDD	63
Cat 3	37	CDD	105
Cat 4	9	CDD	28
Cat 5		CDD	16
HC		CDD	1
Total	122	Total	213
		Total	335

Répartition par DIR

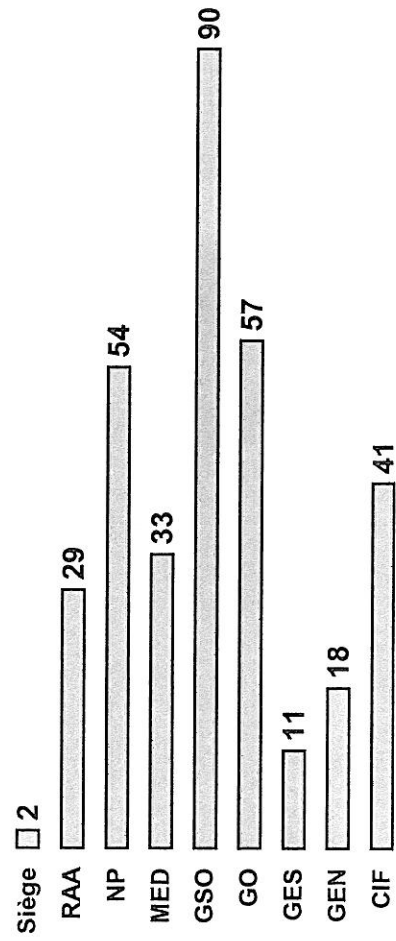

Répartition par statut et par catégorie

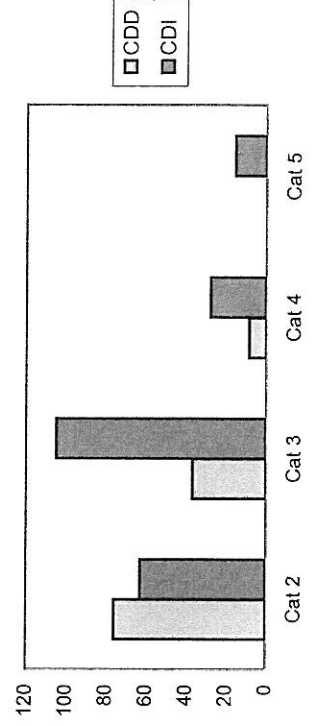

Indemnité de fonction

Il s'agit d'une indemnité versée annuellement mais qui peut être versée mensuellement sur décision de la direction générale.

	Fonctions de direction	Autres fonctions	Total
Femmes	4	22	26
Hommes	13	17	30
	17	39	56

	Fonctions de direction	Autres fonctions	Total
Directions interrégionales	10	1	11
Siège	7	38	45
	17	39	56

Le montant minimum servi est de 250 euros et le maximum de 18 935 euros.

	Nombre d'agents
Indemnité annuelle seule	28
Indemnité mensuelle seule	10
Indemnités mensuelle et annuelle	18
Nombre total d'agents	56

CHAPITRE 6 - LA FORMATION

1 - Les dépenses de formation

Les dépenses de formation par poste	2011		2012		Evolution	
	Montants (en €)	%	Montants (en €)	%	Montants (en €)	%
Frais pédagogiques	528 403	23,8%	657 988	27,8%	129 585	24,5%
Frais de déplacement et de séjour	275 000	12,4%	305 000	12,9%	30 000	10,9%
Rémunération des stagiaires	1 365 542	61,4%	1 302 361	55,0%	-63 182	-4,6%
Traitement des formateurs internes	54 810	2,5%	100 893	4,3%	46 083	84,1%
Total dépenses de formation	2 223 756	100,0%	2 366 242	100,0%	142 486	6,4%
Masse salariale	62 208 471		64 071 381		1 862 910	
Dépenses de formation / masse salariale	3,57%		3,69%		0,1%	

Les dépenses de formation par thème	2012	
	Montants (en €)	%
Management	45 760	4,3%
Informatique - Bureautique	115 114	10,8%
Langues	15 112	1,4%
Gestion, droit, communication	67 550	6,3%
Métiers de la culture	125 059	11,8%
Hygiène et sécurité	254 055	23,9%
Accompagnement de projets individuels (Bilan de compétences, CFP, VAE)	31 903	3,0%
Frais de mission + fournitures pédagogiques + rémunération des formateurs internes	409 328	38,5%
Total dépenses de formation	1 063 881	100,0%

2 - Les départs en formation

2.1 - Par direction interrégionale et statut (en nombre d'agents)

CDI	Total des formés ⁽¹⁾	% sur l'effectif formé	Total des effectifs inscrits au 31/12/2012	% sur l'effectif total ⁽²⁾
Centre Ile de France	159	16,31%	388	40,98%
Grand Est Nord	112	11,49%	168	66,67%
Grand Est Sud	77	7,90%	133	57,89%
Grand Ouest	122	12,51%	259	47,10%
Grand Sud Ouest	157	16,10%	266	59,02%
Méditerranée	76	7,79%	204	37,25%
Nord Picardie	96	9,85%	176	54,55%
Rhône Alpes Auvergne	79	8,10%	167	47,31%
Siège	97	9,95%	157	61,78%
TOTAL	975	100,00%	1 918	50,83%

Non permanents	Total des formés ⁽¹⁾	% sur l'effectif formé	Total des effectifs inscrits au 31/12/2012	% sur l'effectif total ⁽²⁾
Centre Ile de France	5	2,18%	11	45,45%
Grand Est Nord	10	4,37%	54	18,52%
Grand Est Sud	15	6,55%	32	46,88%
Grand Ouest	71	31,00%	93	76,34%
Grand Sud Ouest	23	10,04%	77	29,87%
Méditerranée	8	3,49%	60	13,33%
Nord Picardie	86	37,55%	85	101,18%
Rhône Alpes Auvergne	4	1,75%	27	14,81%
Siège	7	3,06%	11	63,64%
TOTAL	229	100,00%	450	50,89%

(1) Le nombre d'agents formés indique le nombre d'agents ayant participé au moins à un stage sur l'année 2012.

(2) Le % d'agents formés en 2012 sur l'effectif présent au 31/12 de l'année considérée est donné à titre indicatif, les agents formés en cours d'année 2012 n'étant pas forcément présent au 31/12/2012.

2.2 - Par âge, sexe, catégorie, DIR

	CDI & non permanents (en nombre d'agents)									
	Hommes					Femmes				
	cat 2 <40 ans	cat 2 >=40 ans	cat 3-4-5-HC <40 ans	cat 3-4-5-HC >=40 ans	TOTAL H	cat 2 <40 ans	cat 2 >=40 ans	cat 3-4-5-HC <40 ans	cat 3-4-5-HC >=40 ans	TOTAL F
Centre Ile de France	19	3	30	28	80	22	2	36	24	84
Grand Est Nord	8	5	36	21	70	14	1	28	9	52
Grand Est Sud	11	5	16	12	44	12	1	25	10	48
Grand Ouest	36	6	37	20	99	34	1	40	19	94
Grand Sud Ouest	26	9	35	39	109	17	2	23	29	71
Méditerranée	10	3	11	21	45	4	0	17	18	39
Nord Picardie	38	6	39	17	100	35	1	34	12	82
Rhône Alpes Auvergne	6	5	14	15	40	10	1	15	17	43
Siège	1	0	15	17	33	0	1	35	35	71
TOTAL	155	42	233	190	620	148	10	253	173	584
%	13%	3%	19%	16%	51%	12%	1%	21%	14%	49%

	CDI & non permanents (en nombre de stagiaires)									
	Hommes					Femmes				
	cat 2 <40 ans	cat 2 >=40 ans	cat 3-4-5-HC <40 ans	cat 3-4-5-HC >=40 ans	TOTAL H	cat 2 <40 ans	cat 2 >=40 ans	cat 3-4-5-HC <40 ans	cat 3-4-5-HC >=40 ans	TOTAL F
Centre Ile de France	30	5	40	41	116	38	4	57	42	141
Grand Est Nord	10	7	65	33	115	26	2	45	18	91
Grand Est Sud	18	8	31	20	77	15	1	40	14	70
Grand Ouest	56	9	61	29	155	50	2	70	35	157
Grand Sud Ouest	33	11	56	70	170	25	3	54	65	147
Méditerranée	11	7	14	28	60	5	0	21	28	54
Nord Picardie	49	7	61	29	146	55	1	63	26	145
Rhône Alpes Auvergne	12	11	27	21	71	18	1	23	27	69
Siège	1	0	25	35	61	0	1	78	67	146
TOTAL	220	65	380	306	971	232	15	451	322	1 020
%	18%	5%	32%	25%	81%	19%	1%	37%	27%	85%

2.3 - Filière des agents formés CDI-non permanents
(Un agent est décompté une seule fois quel que soit le nombre de formations effectuées)

Filière	Nbre d'agents formés	% par rapport à la population
Hors filière	50	4%
Administrative	183	15%
Scientifique	971	81%
TOTAL	1 204	100%

2.4 - Nombre de stagiaires par domaine de formation

	2011	2012	Évolution 2011-2012 (%)
DOMAINES et SOUS-DOMAINES	nbre stagiaires	nbre stagiaires	
LES METIERS DE L'ARCHÉOLOGIE	218	408	87,16%
METIERS DE L'ENCADREMENT ET DIRECTION D'ÉQUIPE	74	105	41,89%
adaptation au poste de travail (Gestion - Droit - Communication)	183	184	0,55%
outils bureautiques et systèmes d'information	281	351	24,91%
METIERS DES "FONCTIONS SUPPORT"	464	535	15,30%
Sous-total Les métiers de L'Inrap	756	1 048	38,62%
Sous-total Langues	0	14	-
Sous-total Prévention des risques professionnels	787	900	14,36%
Sous-total Formation Hors Plan + dispositifs particuliers	89	29	-67,42%
TOTAL GENERAL	1 632	1 991	22,00%

3 - Les intervenants

3.1 - Les intervenants internes

Actions	Nbre de formateurs (intervenants internes)	Nbre Jours
Concevoir et écrire un rapport final - module 1 : le cadre réglementaire de son écriture	1	2
Concevoir et mettre en pages des illustrations d'archéologie	1	4
Concevoir et utiliser des illustrations archéologiques	1	2
Etude des céramiques antiques	2	15
Etudes des céramiques médiévales	2	10
Initiation à la géo-archéologie	5	25
Les grandes périodes archéologiques	29	55
Prévention des Pathologies Mécaniques - PPM	6	20
Ergonomie sur un poste de travail - administratifs	2	2
Prévention et sécurité sur une opération archéologique	9	72
Sensibilisation à la fouille et l'analyse des structures liées à la création humaine	2	12
Acquisition des fondamentaux dans la gestion des aspects techniques d'un chantier de fouilles	1	5
Initiation au marchés publics	1	1
SIG - Module découverte	2	72
Sensibilisation aux spécialités paléo-environnementales	10	10
TOTAL	74	307

3.1 - Les intervenants externes

Domaine	Nbre de jours - stagiaires	Nbre de stagiaires
Communication	87	52
Achats publics	38	20
Techniques administratives	26	14
Techniques juridiques	30	12
Gestion et suivi des politiques publiques	68	35
Gestion des ressources humaines	74	37
Métier de la culture - Archéologie	335	98
Bureautique	545	209
Hygiène & sécurité	1 284	784
Infomatique	321	128
Management	338	103
Dispositifs de formation particuliers	2 246	29
Total	5 392	1 521

CHAPITRE 7 - HYGIENE ET SECURITE AU TRAVAIL

I - La prévention

Les actions menées dans le domaine de la prévention et les résultats de sécurité font l'objet, chaque année, d'un rapport sur les risques professionnels et d'un rapport de médecine de prévention sur chaque direction interrégionale, présentés aux CHSCT.

1.1 - La médecine de prévention

La médecine de prévention a pour rôle de prévenir toute altération de la santé des agents du fait de leur travail. Cette mission comporte deux aspects :

- l'action sur le lieu de travail
- la surveillance médicale des personnels

Les médecins de prévention assurent le suivi médical des personnels de l'Inrap.
Le médecin coordonnateur coordonne le réseau médical.

1.2 - La prévention des risques professionnels

Le réseau des fonctionnels de prévention est constitué par les conseillers sécurité prévention placés auprès de chaque directeur interrégional.
Leur action est coordonnée par l'ingénieur sécurité prévention, placé auprès du DG. Ce réseau a été complété en 2010 par la mise en place des Acmo locaux, qui exercent leur mission à temps partiel auprès des adjoints scientifiques et techniques. En juin 2011, la modification du décret 82-453 a fait évoluer les missions des acmos en assistants de prévention et en conseillers sécurité.

1.3 - Les actions de formation à la prévention

La formation vient en support des actions de prévention développées sur les centres et dans le cadre du programme national de prévention. Elles sont précisées dans le plan de formation national ou dans les plans de formation locaux (cf. chapitre 6 pour connaître des actions de formation).

2 - Les accidents

L'accident survenu sur le lieu de travail pendant une période d'activité constitue un accident de service.

Le fait qu'un accident se produise en dehors des locaux administratifs ne suffit pas à écarter la qualification d'accident de service, il peut, en effet, s'agir d'un accident de service :

- S'il est survenu dans le cadre de l'accomplissement d'une mission confiée par l'administration ;
- S'il est survenu au cours d'un déplacement lié à une contrainte administrative.

Un accident qui survient sur le trajet le plus direct entre le domicile de l'agent et son lieu de travail (ou vice-versa), les interruptions et les détours étant acceptés s'ils sont justifiés par des nécessités essentielles de la vie courante.
Le trajet débute en dehors de la propriété de l'agent et s'achève à son entrée dans les locaux de travail.

DIR	Heures Travaillées	Accidents de service														
		Déclarés à la Sécurité Sociale et pris en charge					Rejetés par la Sécurité Sociale					Indicateurs				
		Total	ASA	A.A.	J.A.1	J.A.2	Total	SA	A.A.	J.A.2	TFA	TF	TGP	TG	DMIT	
Siège	273119	3	2	1	0	1	0	0	0	10,98	3,66	0,00	0,00	1,00		
Centre - Ile de France	670257	24	9	15	0	298	1	0	1	108	22,38	0,44	0,44	19,87		
Grand Est Nord	330223	11	5	6	0	157	0	0	0	33,31	18,17	0,48	0,48	26,17		
Grand Est Sud	260433	5	1	4	0	27	1	0	1	19,20	15,36	0,10	0,10	6,75		
Grand Ouest	639350	24	6	18	0	191	3	2	1	37,54	28,15	0,30	0,30	10,61		
Grand Sud Ouest	547071	7	1	6	0	31	0	0	0	12,80	10,97	0,06	0,06	5,17		
Méditerranée	375482	14	6	8	0	86	0	0	0	37,29	21,31	0,23	0,23	10,75		
Nord Picardie	339184	5	1	4	0	102	0	0	0	14,74	11,79	0,30	0,30	25,50		
Rhône Alpes Auvergne	298980	7	3	4	0	67	0	0	0	23,41	13,38	0,22	0,22	16,75		
Projet Canal Seine Europe	128332	5	2	3	0	28	0	0	0	38,96	23,38	0,22	0,22	9,33		
Total INRAP	3 862 430	105	36	69	0	988	5	2	3	115	17,86	0,26	0,26	14,32		

DIR	Heures Travaillées	Accidents de trajet									
		Déclarés à la Sécurité Sociale et pris en charge					Rejetés par la Sécurité Sociale				
		Total	ASA	A.A.	J.A.1	J.A.2	Total	DMIT	A.A.	J.A.2	J.A.2
Siège	273119	1	0	1	0	11	11	0	0	0	
Centre - Ile de France	670257	4	1	3	0	48	16	0	0	0	
Grand Est Nord	330223	5	2	3	0	27	9	0	0	0	
Grand Est Sud	260433	1	1	0	0	0	S.O.	0	0	0	
Grand Ouest	639350	4	2	2	103	0	52	0	0	0	
Grand Sud Ouest	547071	5	1	4	0	81	20	0	0	0	
Méditerranée	375482	4	0	4	0	14	4	0	0	0	
Nord Picardie	339184	0	0	0	0	0	S.O.	0	0	0	
Rhône Alpes Auvergne	298980	3	1	2	0	54	27	0	1	29	
Projet Canal Seine Europe	128332	0	0	0	0	0	S.O.	0	0	0	
Total INRAP	3 862 430	27	8	19	103	235	17	1	1	29	

Définitions

A.A. :
 J.A. 1 :
 J.A. 2 :
 TFA :
 TF :
 TG :
 TGP :
 DMIT :

Nb d'accidents avec arrêt de travail pour la période de référence

Total des jours d'arrêt sur l'exercice actuel générés par des accidents de l'exercice antérieur

Total des jours d'arrêt sur l'exercice actuel générés par les accidents de l'exercice en cours

Taux de Fréquence Absolu = (nombre total d'accidents x 106) / nombre d'heures travaillées

Taux de Fréquence = (nombre total d'accident avec arrêt de travail x 106) / nombre total d'heures travaillées

Taux de Gravité = (nombre total de jours d'arrêt x 103) / nombre total d'heures travaillées

Taux de Gravité Prévention = (nombre de jours d'arrêt des accidents de l'exercice x 103) / nombre total d'heures travaillées

Durée Moyenne d'Incapacité Temporaire = nombre total de jours d'arrêt / nombre total d'accident avec arrêt de travail

Accidents de service

accidents de service avec arrêt

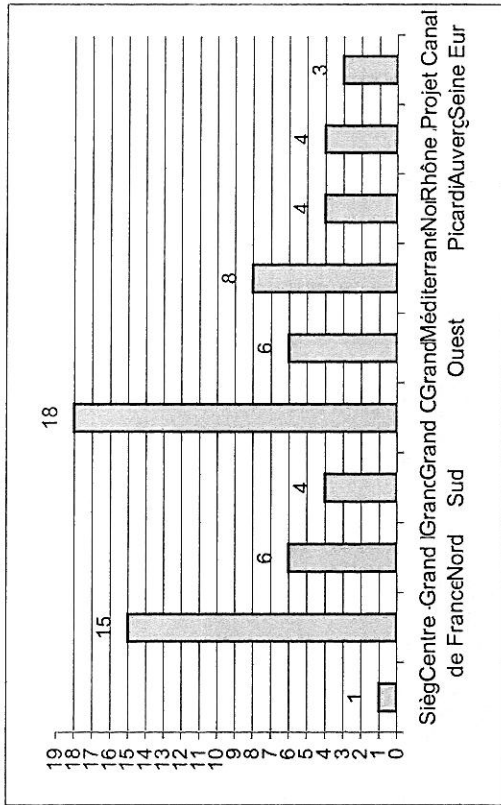

accidents de service sans arrêt

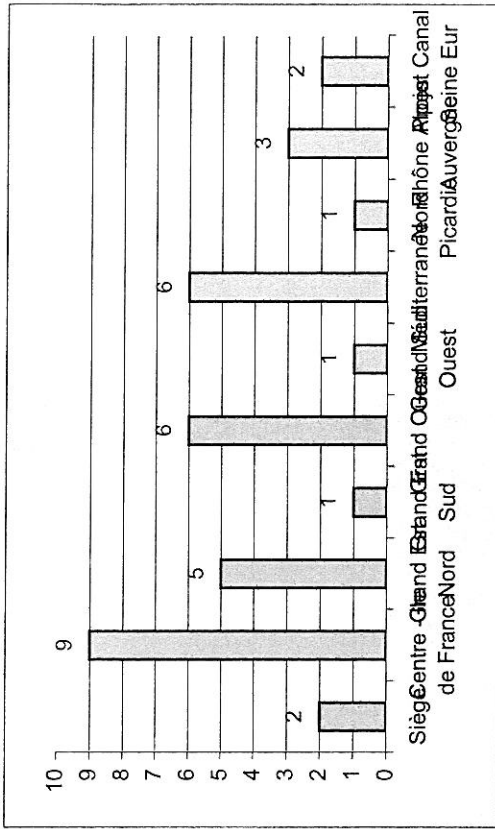

Accidents de trajet

accidents de trajet avec arrêt

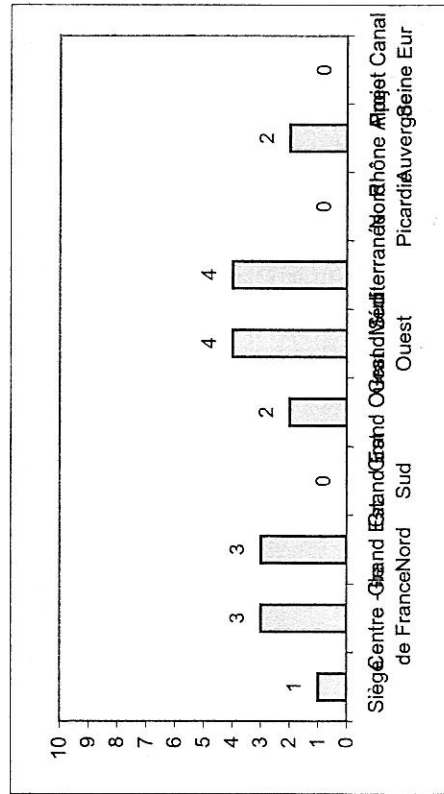

accidents de trajet sans arrêt

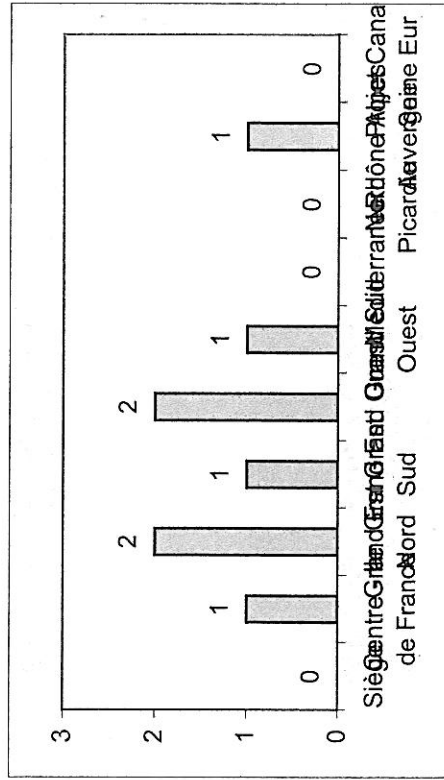

Taux de fréquence absolu

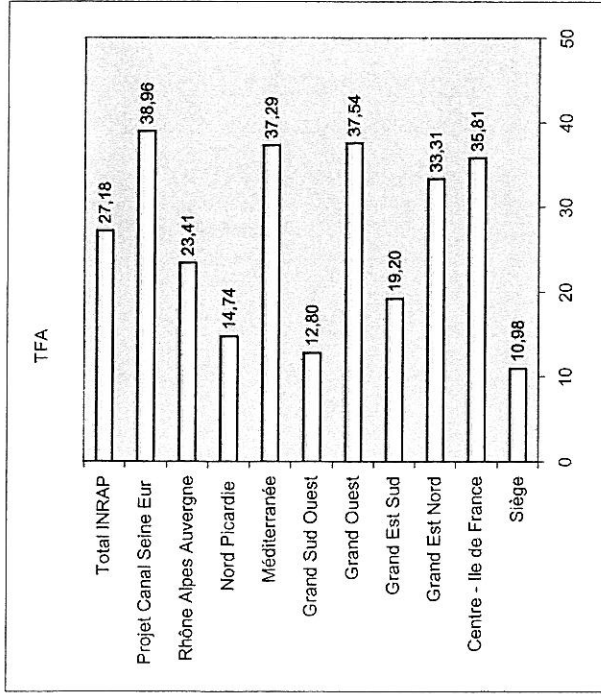

Taux de Fréquence

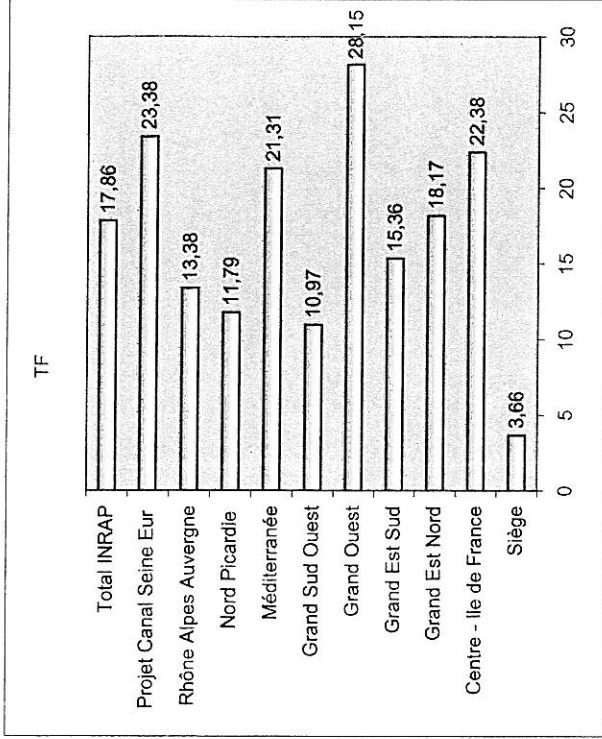

Taux de Gravité Prévention

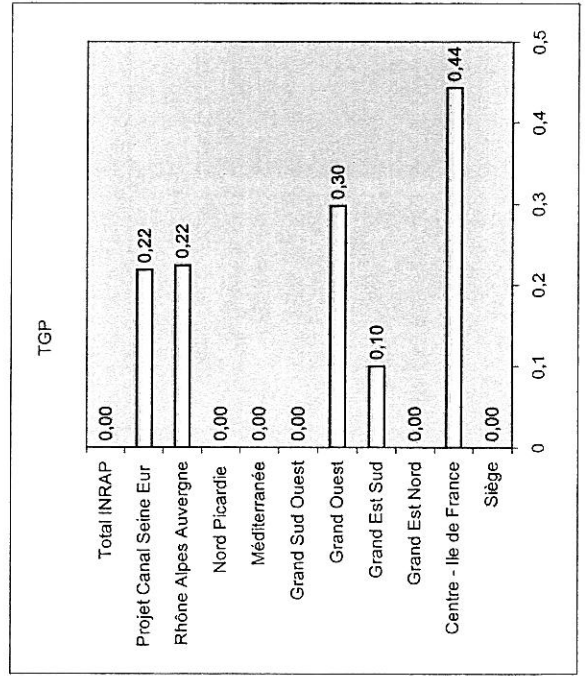

Taux de gravité

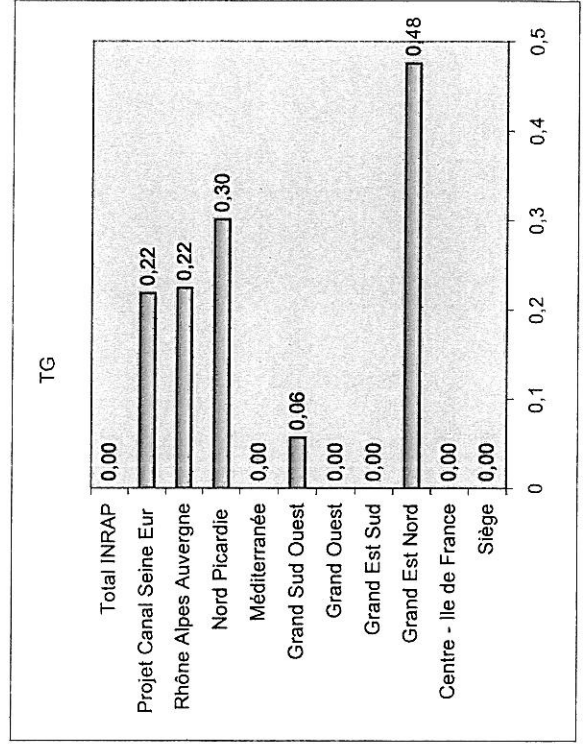

Durée Moyenne d'Incapacité Temporaire

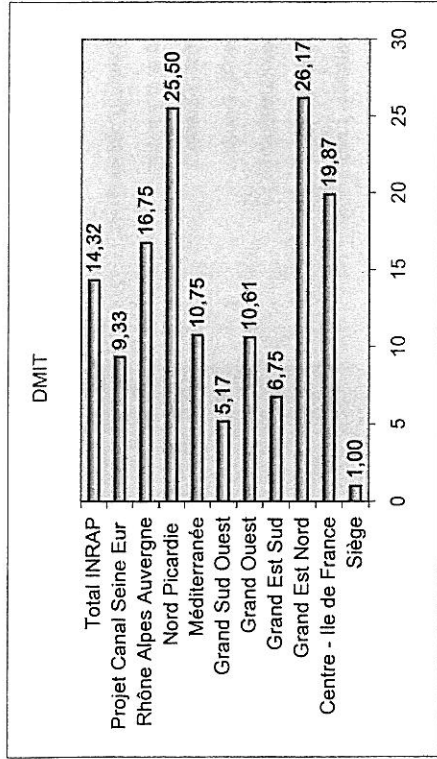

2.1 - Accidents de service

Répartition des accidents de SERVICE par sexe											
Déclarations	Siège	CIF	GEN	GES	GO	GSO	MED	NP	RAA	CSNE	Total
Hommes	1	15	5	3	10	5	8	2	3		52
Femmes	2	9	6	2	14	2	6	3	4	1	49
	3	24	11	5	24	7	14	5	7	1	101

Répartition des accidents de SERVICE par contrat de travail											
Déclarations	Siège	CIF	GEN	GES	GO	GSO	MED	NP	RAA	CSNE	Total
CDI	3	22	7	3	7	6	10	1	7	2	68
CDD	2	4	2	17	1	4	4			3	37
	3	24	11	5	24	7	14	5	7	5	105

Répartition des accidents de SERVICE par type d'accident											
Déclarations	Siège	CIF	GEN	GES	GO	GSO	MED	NP	RAA	CSNE	Total
Accidents avec arrêt de travail	1	15	6	4	17	6	8	4	4	3	68
Accidents sans arrêt de travail	2	9	5	1	7	1	6	1	3	2	37
	3	24	11	5	24	7	14	5	7	5	105

Codes : ASA, ASSA, AJA, AJSA

Répartition des accidents de SERVICE par siège des lésions											
Déclarations	Siège	CIF	GEN	GES	GO	GSO	MED	NP	RAA	CSNE	Total
Tête / Cou (sauf yeux)							4			1	5
Yeux		1	2	1	1						5
Membres supérieurs (sauf mains)		3			3	1		2		1	10
Mains		3	1	1	3	2	1		1		12
Thorax		1									1
Abdomen		1									1
Dos		5	2	3	4	2	1	1		1	19
Membres inférieurs (sauf pieds)	1	5	4		3		1	2	3	2	21
Pieds	1	1	1		4		3				10
Localisations multiples	1	2			3		3		1		10
Autres		2	1		3	2	1		2		11
Inconnue											
	3	24	11	5	24	7	14	5	7	5	105

Répartition des accidents de SERVICE par nature des lésions											
Déclarations	Siège	CIF	GEN	GES	GO	GSO	MED	NP	RAA	CSNE	Total
Contusion	1	2		2	2	1	2		1		11
Douleurs dorsales		5	1	2	3	2	2	1		1	17
Autre douleurs	1	13	5	1	7	1	3	1			32
Plaie, coupure					1	1	1		1		4
Plaie, piqûre		1				1			1		3
Lumbago			1		1						2
Entorse		1	1		5		4	3	2	1	17
Fracture					1						1
Brûlure		1									1
Corps étranger			2								2
Malaise						1					1
Natures multiples	1				3					1	5
Autres		1	1		1		2		2	2	9
Inconnue											
	3	24	11	5	24	7	14	5	7	5	105

Répartition des accidents de SERVICE par action exercée											
Déclarations	Siège	CIF	GEN	GES	GO	GSO	MED	NP	RAA	CSNE	Total
Circulation pedestre (sans changement de niveau)	2	4	5		1		3	1	1	1	18
Circulation pedestre (avec changement de niveau)	2		1		5	1	4	1	3		17
Montée / Descente d'un véhicule					1		1				2
Manutention manuelle		9	2	5	4	2	3	1			26
Travail avec outillage manuel		3			8	1	1	2		3	18
Conduite automobile		1									1
Conduite 2 roues											
Autres	1	5	3		5	2	2		3	1	22
Inconnue						1					1
	3	24	11	5	24	7	14	5	7	5	105

Répartition des accidents de SERVICE par éléments matériels											
Déclarations	Siège	CIF	GEN	GES	GO	GSO	MED	NP	RAA	CSNE	Total
Emplacements de travail et surfaces de circulation (accident de plain-pied)	2	3	4		1		4	1	2		17
Emplacements de travail et surfaces de circulation (chute d'un niveau supérieur)	2		1		5	1	3	1	2		15
Objets en cours de manipulation		11	1	4	12	3	3	3			37
Objets en cours de transport manuel											
Objets, masses, particules en mouvement accidentel		1			2		1				4
Appareils et appareils de levage, manutention, amarrage et préhension			1				1				2
Véhicules de service		1				1					2
Autres véhicules											
Engins de chantier									1		1
Machines										2	2
Outils											
Appareils à pression, électricité, rayonnements ionisants											
Causes diverses	1	6	4	1	4	2	2		2	3	25
	3	24	11	5	24	7	14	5	7	5	105

2.1 - Accidents de service (graphiques)

Répartition des accidents de SERVICE par sexe

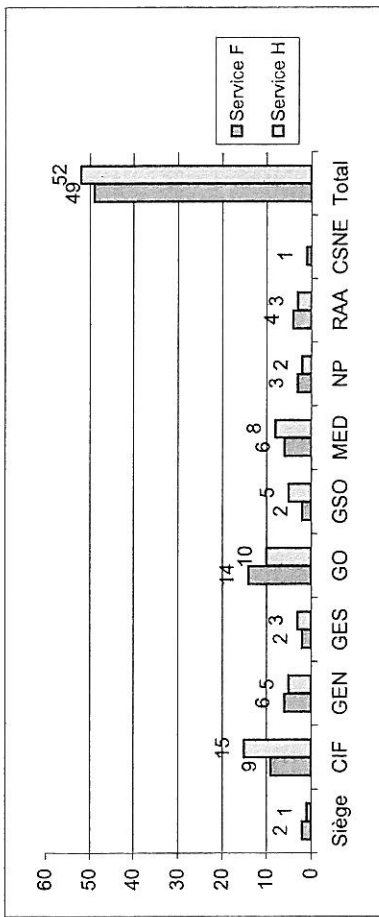

Répartition des accidents de SERVICE par contrat de travail

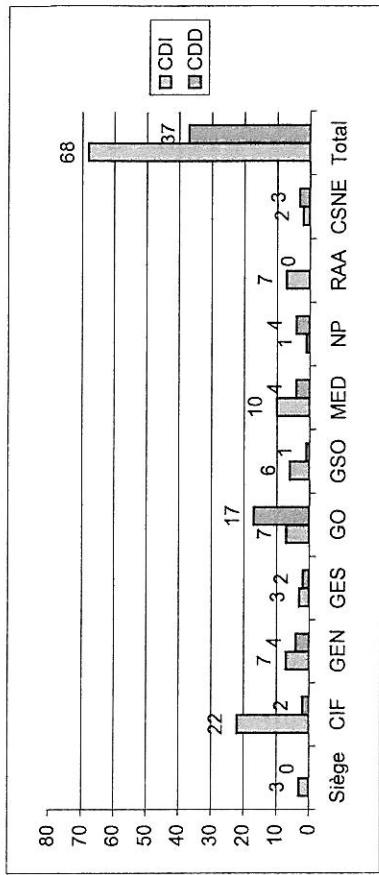

Répartition des accidents de SERVICE par type d'accident

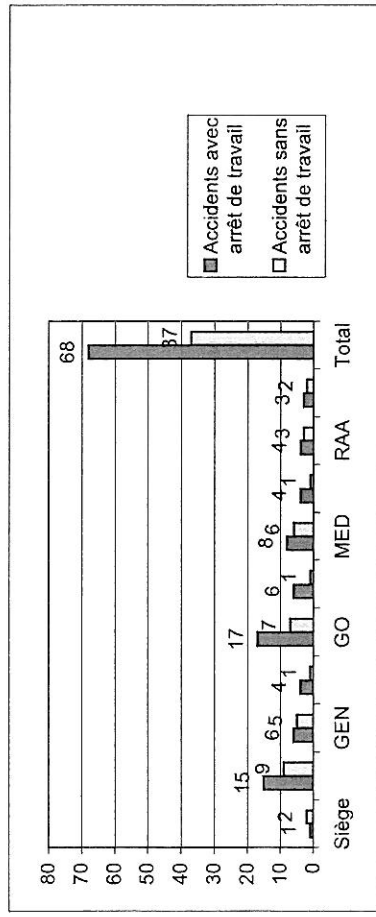

Répartition des accidents de SERVICE par siège des lésions

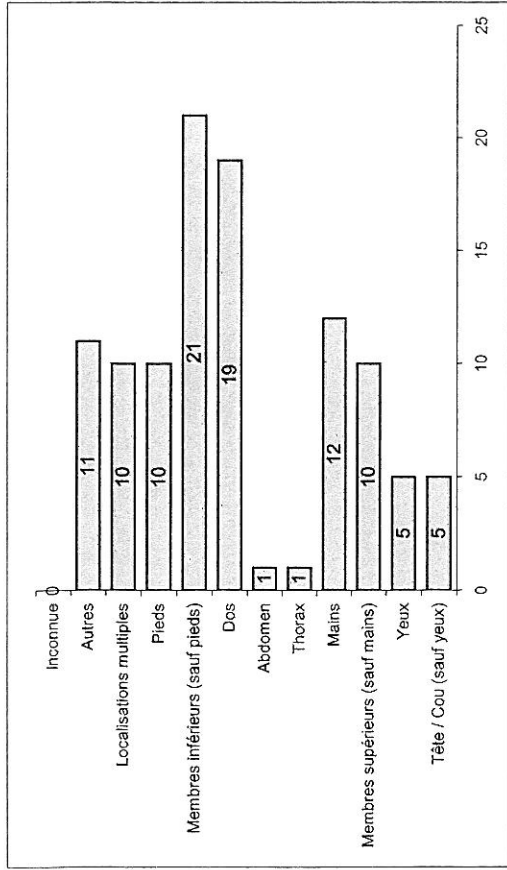

Répartition des accidents de SERVICE par nature des lésions

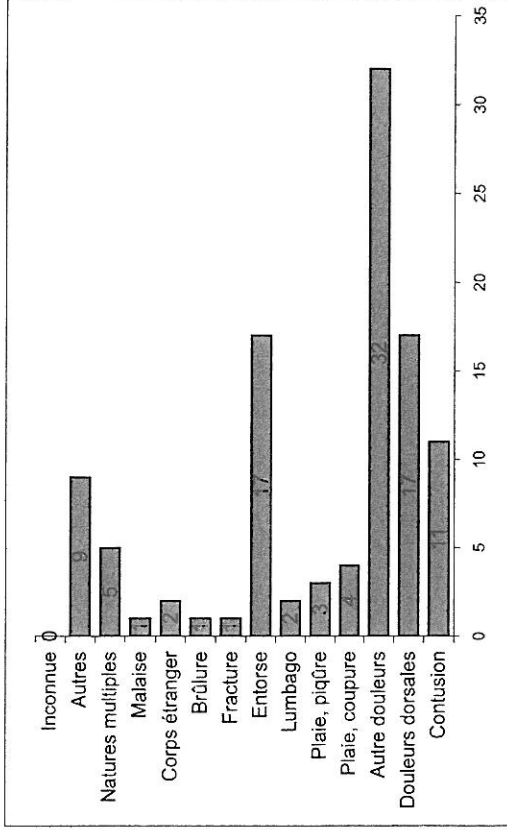

Répartition des accidents de service par siège de lésions

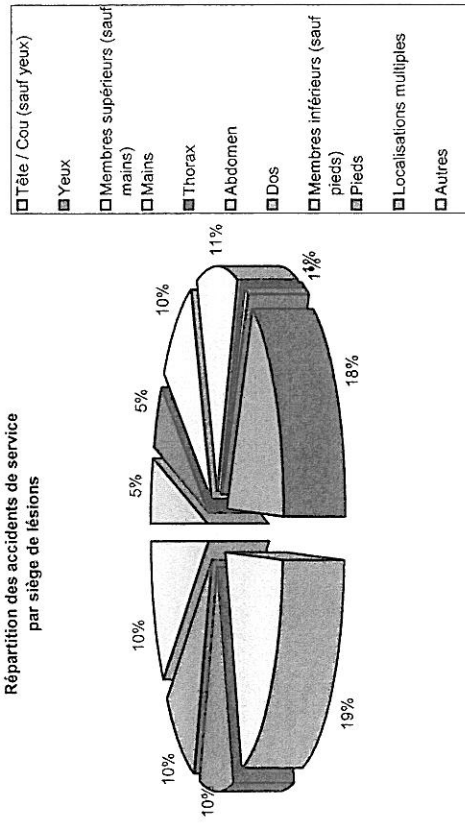

Répartition des accidents de service par nature des lésions

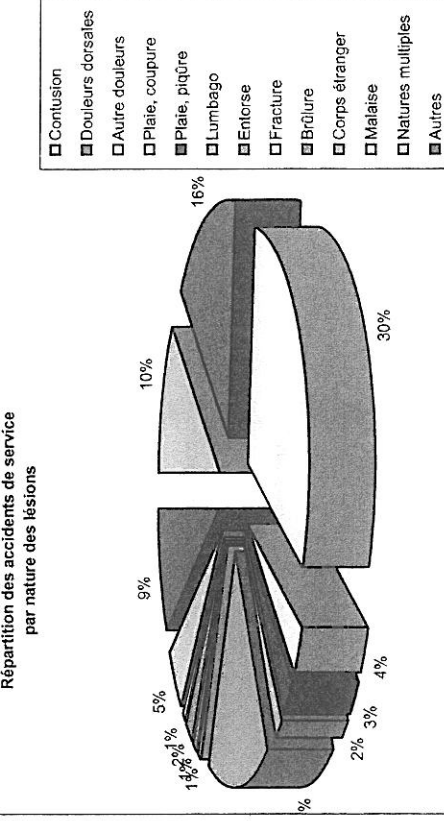

Répartition des accidents de SERVICE par action exercée

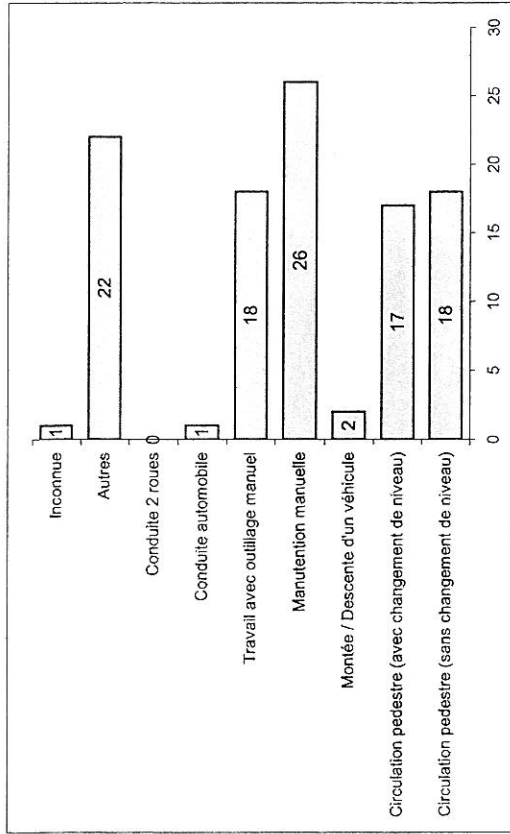

Répartition des accidents de SERVICE par éléments matériels

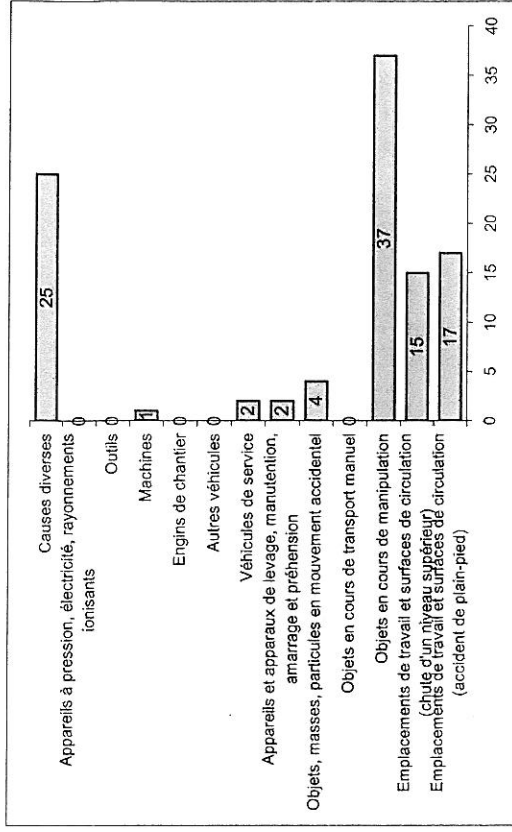

2.2 - Accidents de trajet

Répartition des accidents de TRAJET par sexe											
Déclarations	Siège	CIF	GEN	GES	GO	GSO	MED	NP	RAA	CSNE	Total
Hommes		3	2		4	2	1		3		15
Femmes	1	1	3	1		3	3				12
	1	4	5	1	4	5	4		3		27

Répartition des accidents de TRAJET par contrat de travail											
Déclarations	Siège	CIF	GEN	GES	GO	GSO	MED	NP	RAA	CSNE	Total
CDI		4	4	1	2	3	4		3		21
CDD	1		1		2	2					6
Trajet autre	1										
	1	4	5	1	4	5	4		3		27

Répartition des accidents de TRAJET par type d'accident											
Déclarations	Siège	CIF	GEN	GES	GO	GSO	MED	NP	RAA	CSNE	Total
Accidents de trajet avec arrêt de travail	1	3	3		2	4	4		2		19
Accidents de trajet sans arrêt de travail		1	2	1	2	1			1		8
	1	4	5	1	4	5	4		3		27

Répartition des accidents de TRAJET par siège des lésions											
Déclarations	Siège	CIF	GEN	GES	GO	GSO	MED	NP	RAA	CSNE	Total
Tête / Cou (sauf yeux)		2					1				3
Yeux		1			1	1					3
Membres supérieurs (sauf mains)											
Mains			1						1		2
Thorax			1	1							2
Abdomen											
Dos					2		1				3
Membres inférieurs (sauf pieds)	1	1	1		1	1			1		6
Pieds											
Localisations multiples			2			2	1		1		6
Autres											
Inconnue						1					1
	1	4	5	1	4	5	3		3		26

Répartition des accidents de TRAJET par nature des lésions											
Déclarations	Siège	CIF	GEN	GES	GO	GSO	MED	NP	RAA	CSNE	Total
Contusion				1	1	2			2		6
Douleurs dorsales			1		2		1				4
Autres douleurs		2	2			1	1				6
Plaie, coupure	1										1
Plaie, piqûre											
Lumbago											
Entorse					1				1		2
Fracture						1					1
Brûlure											
Corps étranger											
Natures multiples			2				1				3
Autres						1					1
Inconnue											
	1	2	5	1	4	5	3		3		24

Répartition des accidents de TRAJET par action exercée											
Déclarations	Siège	CIF	GEN	GES	GO	GSO	MED	NP	RAA	CSNE	Total
Circulation pedestre (sans changement de niveau)			2								2
Circulation pedestre (avec changement de niveau)	1	1	1						1		4
Montée / Descente d'un véhicule			1			1			1		3
Conduite automobile		2	1	1	2	3	2				11
Conduite 2 roues		1			1	1	1		1		5
Manutention manuelle							1				1
Autres					1						1
Inconnue											
	1	4	5	1	4	5	4		3		27

Répartition des accidents de TRAJET par éléments matériels											
Déclarations	Siège	CIF	GEN	GES	GO	GSO	MED	NP	RAA	CSNE	Total
Emplacements de travail et surfaces de circulation (accident de plain-pied)			3								3
Emplacements de travail et surfaces de circulation (chute d'un niveau supérieur)									2		2
Objets en cours de manipulation						1	1				2
Objets en cours de transport manuel											
Objets, masses, particules en mouvement accidentel							1		1		2
Appareils et appareils de levage, manutention, amarrage et préhension											
Véhicules de service		2	1			1	1				5
Autres véhicules				1		3					4
Machines											
Outils											
Appareils à pression, électricité, rayonnements ionisants											
Causes diverses	1	2	1		4		1				9
	1	4	5	1	4	5	4		3		27

2.2 - Accidents de trajet (Graphiques)

Répartition des accidents de TRAJET par sexe

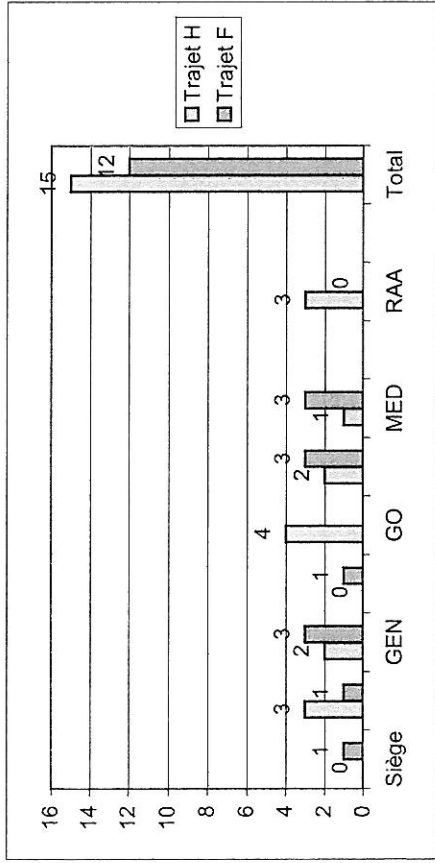

Répartition des accidents de TRAJET par contrat de travail

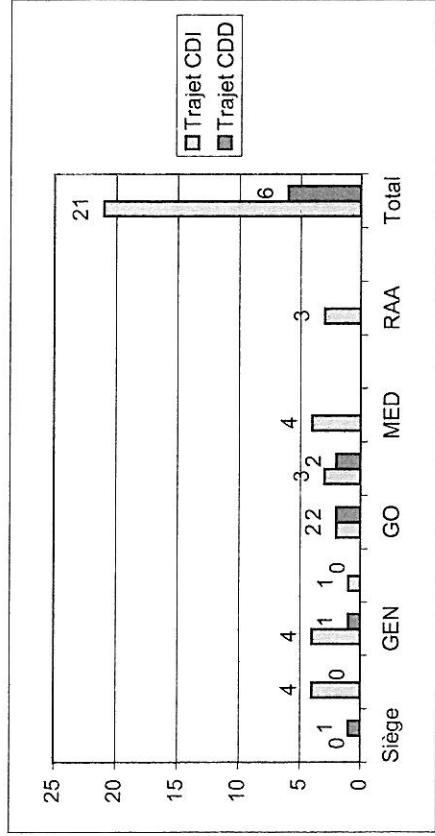

Répartition des accidents de TRAJET par siège des lésions

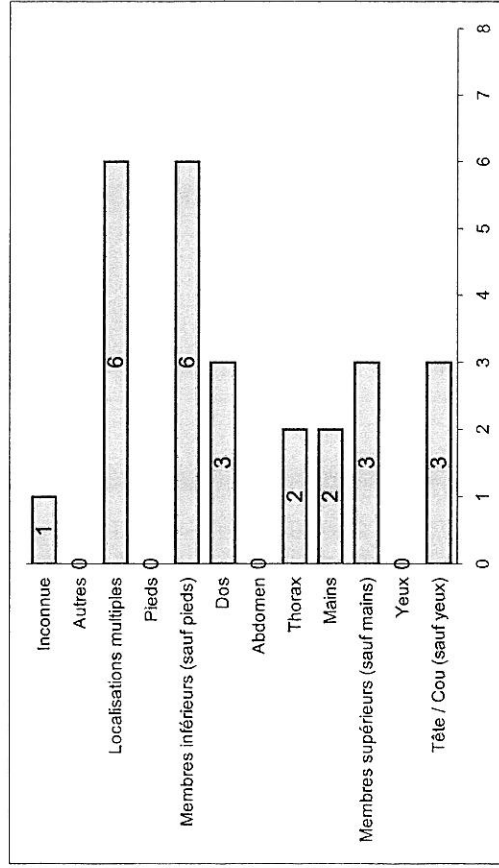

Répartition des accidents de Trajet par siège des lésions (en %)

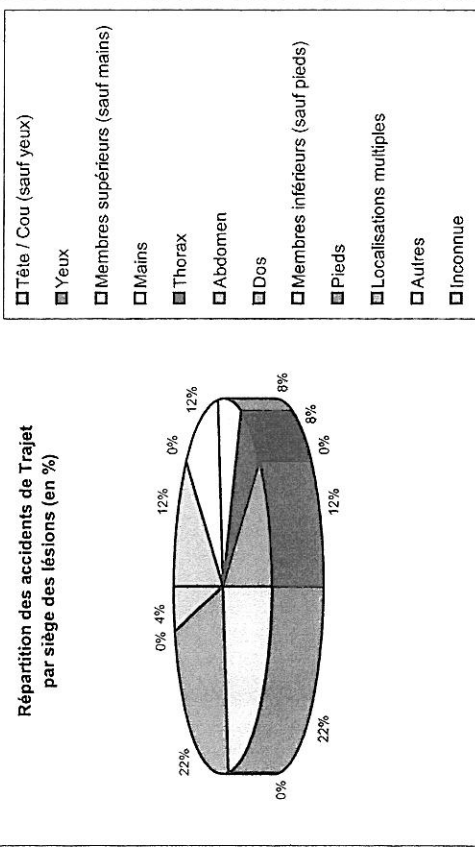

Répartition des accidents de TRAJET par nature des lésions

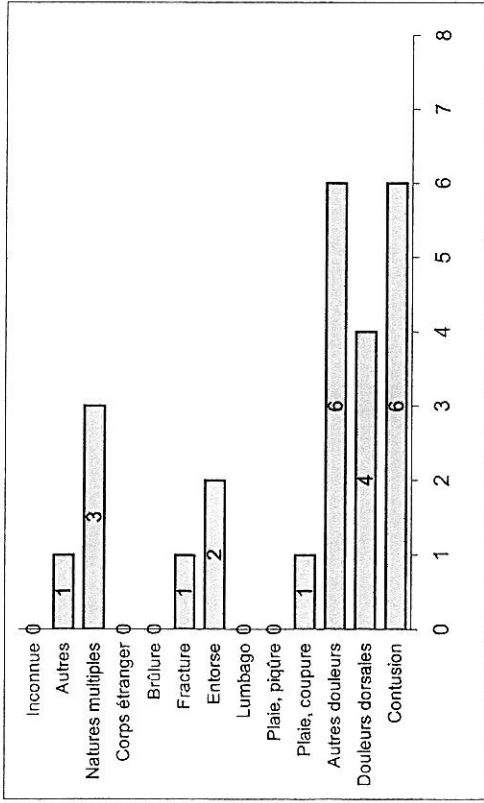

Répartition des accidents de Trajet par nature des lésions (en %)

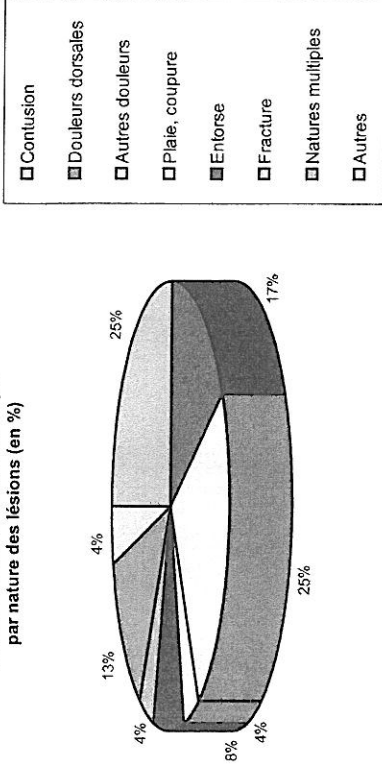

Répartition des accidents de TRAJET par éléments matériels

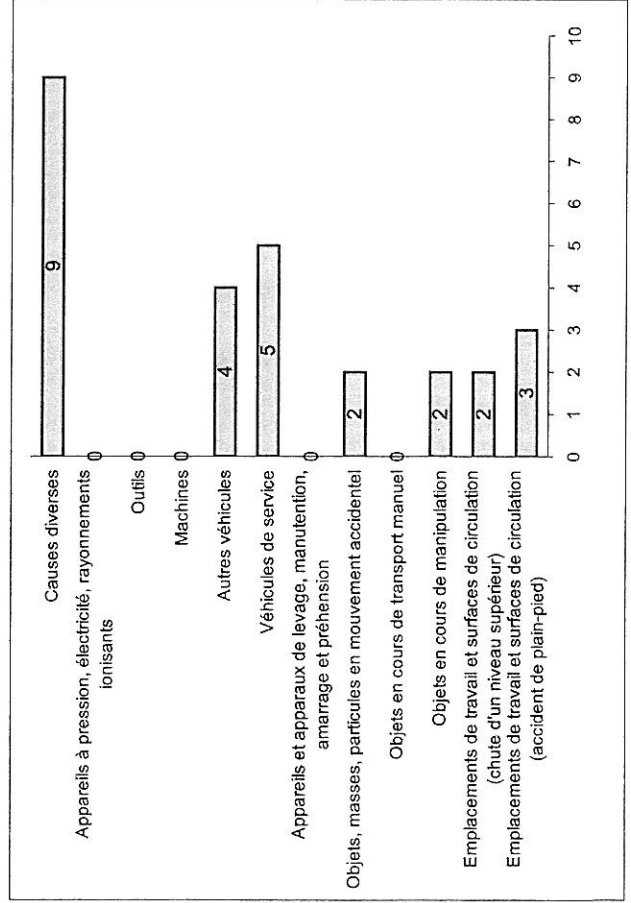

Répartition des accidents de TRAJET par action exercée

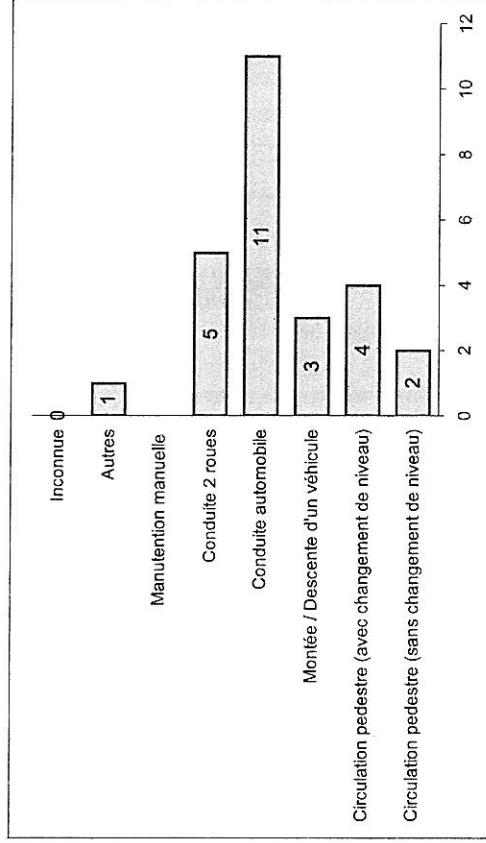

3 - Les actions sécurité en 2012

VISITES SECURITE (hors visites CHSCT) DE LIEUX / POSTES DE TRAVAIL									
Visites sécurité	MED	CIF	GEN	GES	NP	GSO	GO	RAA	Cumul exercice
VISITES	213	65	64	169	64	206	62	67	910
VISITES AVEC RAPPORT	77	26	13	87	30	129	0	50	412
Total :	290	91	77	256	94	335	62	117	1322

DOCUMENTS SUPPORTS DE PREVENTION						
Données opérationnelles du trimestre				Cumul exercice		
Chantiers archéologiques démarrés	Diagnostics	Fouilles	Total	Diagnostics	Fouilles	Total
					0	0
DSP mis en vigueur (y compris pour implantations territoriales)	PPSPS	Plan de prévention	Total	PPSPS	Plan de prévention	Total
				1184	51	1235

SUIVI DES REGISTRES						
Données du trimestre				Cumul exercice		
Registres santé et sécurité	Ouverts	Clôturés	Annotés	Ouverts	Clôturés	Annotés
					1966	650

Registre spécial de signalement de dangers graves et imminents	Nombre de signalements		1
--	------------------------	--	---

TRAVAUX DU CHSCT Spécial							
Données du trimestre				Cumul exercice			
Réunions plénières	Ordinaire		Extra ordinaire	Ordinaire	Extra ordinaire	Total	
					25	6	0
Visites de délégation CHSCTS	Visites chantiers	Visites locaux	Visites mixtes	Visites chantiers	Visites locaux	Visites mixtes	Total
				33	15	0	48
Réunion de groupes de travail du CHSCTS				0			

CISSCT						
Données du trimestre				Cumul exercice		
Chantiers avec CISSCT	Réunions CISSCT			Chantiers	0	Réunions
						0

MALADIES PROFESSIONNELLES				
Données				
Type d'affection et n° de tableau si connu	Déclarées à la S.S.	Prises en charge par la S.S. (1)	Rejetées par la S.S. (1)	Instruction en cours (1)
Tableau 57	1		1	
Tableau 57	1			1
Tableau 57	1			1
?	1			1
Tableau 57	1	1		
?	1		1	
Tableau 57	4	4		
Lombalgie (pas de class)	1		1	
Total	11	5	3	3
Total jours d'arrêt (2)				

SURVEILLANCE MEDICALE (3)				
Données				
Visites med. prévention	Visites med. agréé			
Avis médicaux particuliers émis par le médecin de prévention				
Restrictions partielles	Anciens		Nouveaux	En cours
	Tempo.			
Perma.				
Restrictions totales	Anciens		Nouveaux	En cours
	Tempo.			
Perma.				

AMENAGEMENTS DE POSTE DE TRAVAIL (3)						
Données						
Agents handicapés	Anciens	Nouveaux	En cours	Variation	Anciens	
Données						
Agents handicapés	Anciens	Nouveaux	En cours	Variation	Anciens	
Aménagements temporaires			0	0	0	
Autres aménagements			0	0	0	
Total		0	0	0	0	
Autres agents	Anciens	Nouveaux	En cours	Variation	Anciens	
Aménagements temporaires			0	0	0	
Autres aménagements			0	0	0	
Total			0	0	0	
Typologie des mesures d'aménagement :					temporaires	autres
Achat de matériel ou d'équipement particulier						8
Action de formation						1
Modification organisation du travail (horaires, tâches, etc.)						19
Réorientation et/ou reclassement professionnel						10

(1) : Uniquement pour les maladies déclarées sur l'exercice en cours.
 (2) : Jours calendaires d'arrêt (y compris pour accidents/maladies survenus lors d'exercices antérieurs)
 (3) : Les données n'étant pas toutes connues à ce jour, ces informations devraient être complétées ultérieurement.

CHAPITRE 8 - LES RELATIONS SOCIALES

1 - Le dialogue social

1.1 - Niveau national

Commission Bimestrielle
24/05/2012

Commission de Secours
02/02/2012
29/03/2012
11/07/2012
11/10/2012

Commission Consultative Paritaire	
Scientifique et technique	12/04/2012
	10/07/2012
	06/12/2012
Administrative	26/06/2012
	04/10/2012
Hors filières et catégories	04/07/2012
	15/11/2012

Réunions de Concertation	
Mutuelle / Prévoyance	31/01/2012
	01/03/2012
	30/03/2012
	13/04/2012
	11/05/2012
	21/05/2012
	20/09/2012
	18/10/2012
Plan de formation 2013	03/07/2012
	24/10/2012
Instances	03/07/2012
ARE	19/06/2012
Sites pollués	10/07/2012
	11/09/2012
	13/09/2012
	17/09/2012
DUERP	10/07/2012
	06/09/2012
	22/11/2012
Elections CA	05/10/2012
Révisions des instructions hygiène et sécurité	17/10/2012
	22/11/2012
Plan de mutations	15/11/2012
Règlement intérieur	04/04/2012
Requalification	16/03/2012
Marché EPI	18/12/2012

Comité Technique Central		
Séance du	Points pour avis	Répartition des votes
27/03/2012	Examen du règlement intérieur du CT central et du règlement intérieur type des CT spéciaux de l'Inrap	Avis favorable à la majorité des membres
	Règlement intérieur	Avis défavorable à l'unanimité des membres
	Organisation de la DRH	Avis rendu par le CTC
	Fermeture de l'établissement en fin d'année	Avis défavorable à l'unanimité des membres
04/04/2012	Règlement intérieur	Avis rendu par le CTC
	Fermeture de l'établissement en fin d'année	Avis défavorable à l'unanimité des membres
01/06/2012	Approbation du PV de la séance du 15 février 2011	Avis favorable à l'unanimité des membres
	Approbation du PV de la séance du 24 mai 2011	Avis favorable à l'unanimité des membres
	Cahier des clauses techniques particulières commun au renouvellement des marchés de mutuelle et de prévoyance	Avis favorable à l'unanimité des membres
	Plan de formation 2012	Avis défavorable à l'unanimité des membres
11/07/2012	Plan de formation 2012	Avis défavorable à la majorité des membres
	Projet d'accord d'établissement relatif à la protection sociale complémentaire à l'Inrap	Avis favorable à l'unanimité des membres
13/11/2012	Ouverture de la résidence administrative de Saint Estève	Avis rendu par le CTC
	Fermeture de la résidence administrative de Perpignan	Avis favorable à la majorité des membres
	Calendrier des élections des représentants du personnel au Conseil d'administration	Avis favorable à l'unanimité des membres
	Plan de formation 2013	Avis défavorable à l'unanimité des membres
10/12/2012	Plan de formation 2013	Avis défavorable à la majorité des membres

Comité d'Hygiène de Sécurité et des conditions de travail central		
Séance du	points pour avis	répartition des votes
15/02/2012	Examen du règlement intérieur du CHSTC central et du règlement intérieur type des CHSCT spéciaux de l'Inrap	Avis favorable à l'unanimité des membres
	Approbation du procès-verbal du 5 avril 2011	Avis favorable à l'unanimité des membres
	Approbation du procès-verbal du 23 juin 2011	Avis favorable à l'unanimité des membres
	Règlement intérieur volet santé et sécurité au travail	Avis défavorable à l'unanimité des membres
	Volet hygiène et sécurité du plan de formation 2012	Avis favorable à l'unanimité des membres
	Programme annuel d'évaluation des risques professionnels	Avis défavorable à l'unanimité des membres
	Dispositions relatives à la prévention des risques psychosociaux et procédure d'alerte	Avis favorable à l'unanimité des membres
20/06/2012	Ouverture de la résidence administrative de Saint Estève	Avis rendu par le CHSCTC
	Ouverture d'une implantation temporaire en GES	Avis favorable à la majorité des membres
	Rapport annuel de prévention des risques professionnels 2011	Avis défavorable à l'unanimité des membres
	Cahier des charges de l'expertise demandée sur le SGA	Avis favorable à l'unanimité des membres
	Cahier des charges de l'étude ergonomie de l'outillage	Avis favorable à l'unanimité des membres
	Fiches d'activité	Avis défavorable à l'unanimité des membres
16/10/2012	Approbation du procès-verbal du 29 septembre 2011	Avis favorable à l'unanimité des membres
	Eléments du cahier des clauses techniques particulières du marché outillage	Avis favorable à l'unanimité des membres
	Eléments du cahier des clauses techniques particulières du marché EPI	Avis favorable à l'unanimité des membres
	Référentiel risques anthropologiques	Avis favorable à l'unanimité des membres
	Plan de formation : volet hygiène et sécurité	Avis rendu par le CHSCTC

1.2 - Niveau local

	Date des réunions CTS	Dates des réunions CHSCTS
Centre Ile de France	27/04/2012	30/03/2012
	17/12/2012	15/05/2012
		06/12/2012
Grand Est Nord	31/05/2012	10/02/2012
	02/07/2012	26/04/2012
	15/11/2012	14/06/2012
		21/06/2012
		04/10/2012
Grand Est Sud	15/05/2012	03/04/2012
	03/07/2012	22/05/2012
	02/10/2012	18/09/2012
	13/11/2012	27/11/2012
Grand Ouest	26/06/2012	29/03/2012
		04/05/2012
		16/10/2012
Grand Sud Ouest	03/05/2010	13/03/2012
	18/09/2012	11/04/2012
	12/12/2012	11/09/2012
		20/11/2012
Méditerranée		04/12/2012
	20/06/2012	16/05/2012
	27/09/2012	18/07/2012
	22/10/2012	20/09/2012
	14/12/2012	26/09/2012
Nord Picardie		06/12/2012
	17/04/2012	16/03/2012
	16/10/2012	03/07/2012
Rhône Alpes Auvergne		13/11/2012
	30/05/2012	24/04/2012
	12/12/2012	03/05/2012
		28/09/2012
		16/12/2012

2 - Préavis grève	
> Journée nationale d'action	
Solidaires fonction publique	18/01/2012
CGT	29/02/2012
CGT	09/10/2012
CGT	23/10/2012
Intersyndicale : SGPA CGT / SUD / FSU	14/11/2012
> Préavis National Inrap	
Intersyndicale : SGPA CGT / SUD / FSU	08/02/2012
Intersyndicale : SGPA CGT / SUD / FSU / CNT	04/12/2012
> Préavis Interrégional	
> Grand Est Sud SGPA CGT	18/06/2012
> Rhône Alpes Auvergne SGPA CGT / SUD / FSU	30/01/2012

CHAPITRE 9 - L'ACTION SOCIALE

1 - Les prêts et les aides

La Commission des aides de l'Inrap est chargée d'attribuer des aides exceptionnelles non remboursables en appui aux difficultés ponctuelles que les agents peuvent rencontrer. Les aides exceptionnelles sont attribuées pour faire face à toute difficulté exceptionnelle, personnelle ou familiale, qui est appréciée sur la base d'une évaluation sociale réalisée par l'assistante sociale de l'Inrap.

1.1 - Les prêts AAS du ministère de la Culture et de la Communication

	2005	2006	2007	2008	2009	2010	2011	2102
Demandes	8	8	6	4	16	11	6	8
Refus	1	3	1	1	5	4	1	0
Ajourné		1			1			
Irrecevable		1						

Objet des demandes	2005	2006	2007	2008	2009	2010	2011	2012
Retards de charges	2		2		2	2	1	1
Travaux exceptionnels	1	3	1	1	2		1	2
Découverts bancaires	4		2	1	4	2	3	2
Déménagement			1	1	1			1
Frais médicaux				1	2			
Rachat de crédit					3	3	1	
Divers					2	4		2

L'AAS est composée de représentants de l'administration et des représentants des organisations syndicales siégeant au CTPM (Comité Technique Paritaire Ministériel). Elle agit pour l'octroi d'aides financières individuelles au travers de la commission de prêts.

1-2 - Les aides exceptionnelles (Inrap)

Examen des demandes présentées à la commission de 2012 :

ANNEES	DOSSIERS	MONTANT
2006	44	34 252,00 €
2007	34	31 977,90 €
2008	59	53 698,34 €
2009	55	47 098,24 €
2010	59	48 628,99 €
2011	62	56 379,80 €
2012	59	53 208,69 €

- 64 demandes présentées à la commission
- 59 secours accordés
- 5 refus (réorientations/régularisations)

Répartition des aides par interrégion/catégorie/sexe

	Femmes					Hommes					TOTAL
	Cat.2	Cat.3	Cat.4	Cat.5		Cat.2	Cat.3	Cat.4	Cat.5		
SIEGE		2	1						1		4
CIF	1	3				3		1			8
GEN		2				2		1			5
GES	1										1
GO	3	5				6	3	1			18
GSO	2	2						1			5
MED		1				5	1				7
NP	1		1			5		1			8
RAA	1	1					1				3
TOTAL	9	16	2	0		21	5	5	1		59

Les catégories 3 pour les femmes et les catégories 2 pour les hommes sont les plus représentées comme en 2011.

La catégorie 3 représente 48% de l'effectif des permanents en 2012, la catégorie 2 représente 17%.

Les demandes en GO restent toujours majoritaires en raison de l'effectif CDI et CDD qui place la région en deuxième position après CIF.

7 agents en invalidité ou reconnu « travailleur handicapé » (RQTH) ont déposé une demande cette année et sont régulièrement suivis par le service des affaires sociales.

Tranche d'âge

	Femmes	Hommes	TOTAL
- de 30 ans	3	1	4
de 30 à 40 ans	8	11	19
de 41 à 50 ans	15	16	31
51 ans et +	1	4	5
TOTAL	27	32	59

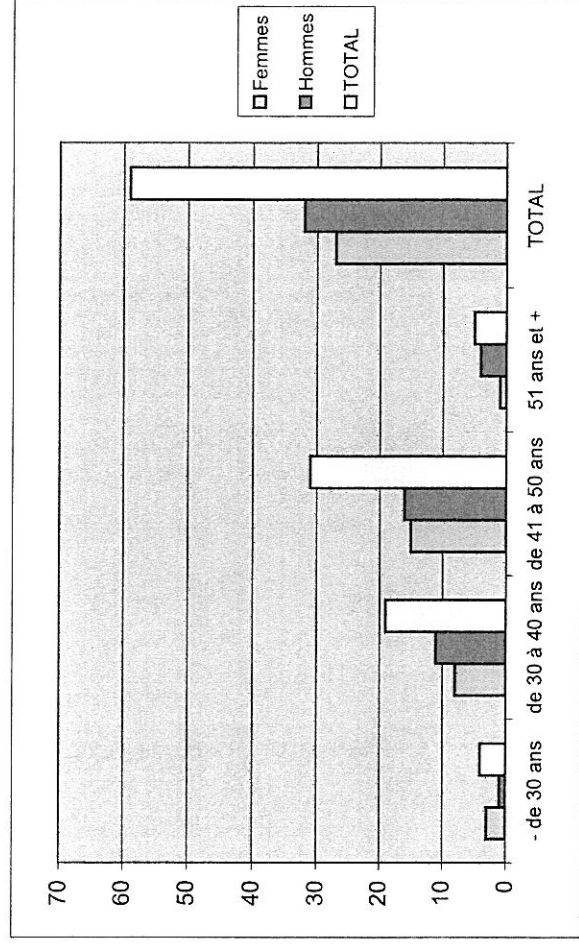

La tranche d'âge 40-50 ans est toujours majoritaire conformément à la pyramide des âges de l'établissement. Les moins de 30 ans sont majoritairement des CDD.

Répartition des aides par Etat civil

	Avec enfant(s)	Sans enfant	TOTAL	%
Célibataires	2	17	19	32%
Vie maritale /Mariés	17	6	23	39%
Divorcés /Séparés	16	0	16	27%
Veufs /Veuves	1		1	2%
TOTAL	36	23	59	100%

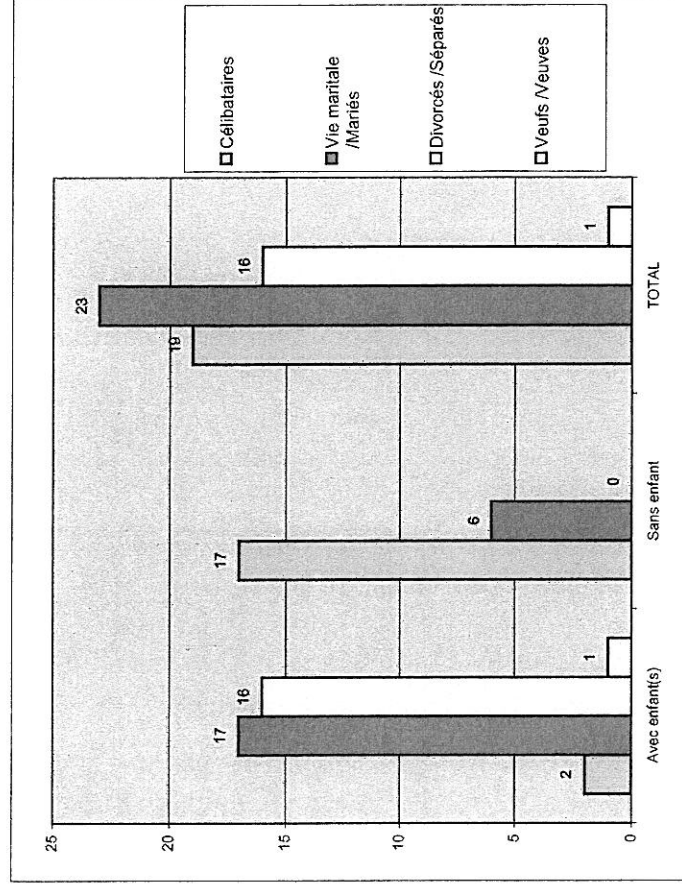
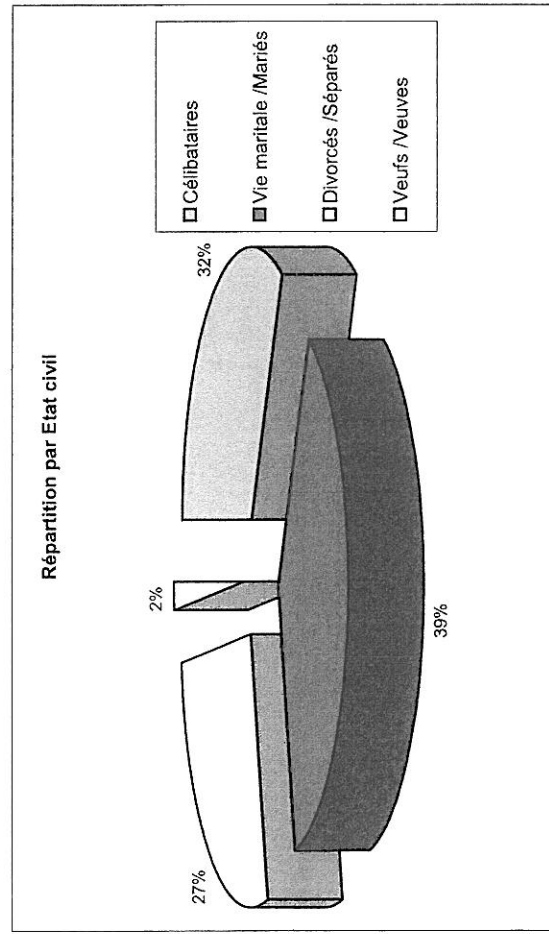

Typologie des demandes (parfois multiples)

Logement	13
Endettement/ Surendettement	8
Budget	44
Difficultés Familiales/Séparation/Divorce	13
Problèmes administratifs	19
Santé/Maladie	18
Difficultés professionnelles	6
Evénements particuliers	9
TOTAL	130

- Logement : cautions, frais de déménagement ou équipement
- Difficultés budgétaires : dépenses imprévues, conjoint au chômage ou problèmes d'impôts
- Problèmes administratifs : internes (prévoyance) ou externes (CPAM)
- Difficultés professionnelles : demande de mutation, reclassement, formation
- Evénements particuliers : « mutation, Cdisation... »
- Décès, incendie, accident, vol de véhicule, accident domestique

Représentation graphique par typologie des demandes

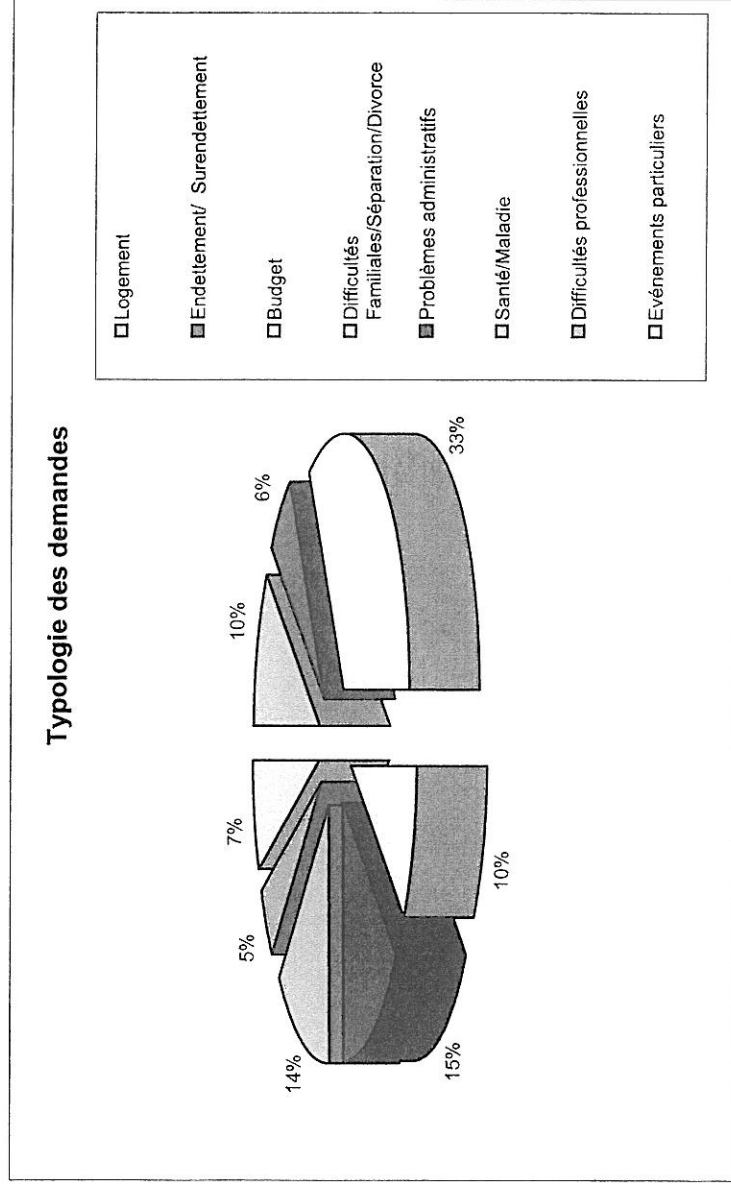

Remarques :

a) Logement

-Les demandes liées au logement sont plus importantes cette année motivées par des modifications de la situation des agents (séparations) ou le nécessaire en raison des séparations/divorces et de logement d'agents reconnus handicapés (2 dossiers). Il a noter cette année, les demandes sont plus importantes concernant l'accession à la propriété, à la suite de l'instruction de dossiers par les rapportés par nos correspondants CSF et CASDEN pour la province.

-Le service logement du ministère de la culture et de la communication a contribué en 2012 à 2 relogements (1 sur enquête sociale du service des affaires sociales, comme convenu avec les gestionnaires, puis et 1 échange en région parisienne).

b) Difficultés budgétaires

- Les problèmes budgétaires « ponctuels » en augmentation, restent liés à des difficultés passagères et des imprévus (réparation voiture) et toujours à des retards ou des régularisations (Indemnités journalières et/ou prévoyance et attente de reconnaissance grave maladie). Cette rubrique comptabilise aussi les demandes des CDD, population plus fragilisée par des périodes d'ARE (avec certains retards)..

-Les dossiers de surendettement représentent 3 demandes (dont une tutelle), un seul dossier ayant pu obtenir un rachat de crédits.

-Par ailleurs les ATD en 2012 concernent 148 agents en totalité (95 en 2011). Les agents ayant fait l'objet d'un ATD représentent 7,71% de l'effectif par rapport à l'effectif global en CDI.

ATD 2012

	TOTAL
CIF	23
GEN	15
GES	11
GO	18
GSO	27
MED	19
NP	13
RAA	18
SIEGE	4
TOTAL	148

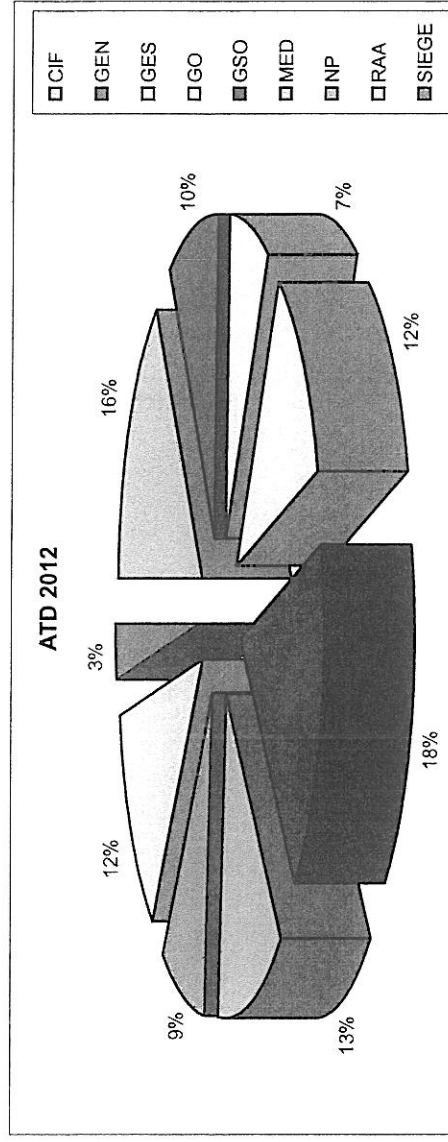

c) Problèmes administratifs

Les problèmes budgétaires « ponctuels » peuvent être dû à des retards ou des régularisations dans le versement de la rémunération (Indemnités journalières et/ou prévoyance et attente de reconnaissance grave maladie). Cette rubrique comptabilise aussi les demandes des CDD, population plus fragilisée par des périodes d'ARE et les délais de versement de celle-ci. Ainsi, les demandes liées à des problèmes d'indemnisation du chômage concernent 7 dossiers .

d) Santé / Maladie

331 agents sont reconnus en grave maladie sur l'année 2012 (35 en 2011).

- 14 personnes reconnues en grave maladie ont bénéficié d'un accompagnement social,
- 7 agents reconnus MDPH ou en invalidité ayant sollicité la commission en 2011 sont, par ailleurs, régulièrement suivis par l'assistante sociale de l'établissement sur un total de 58 agents déclarés au FIPHP.

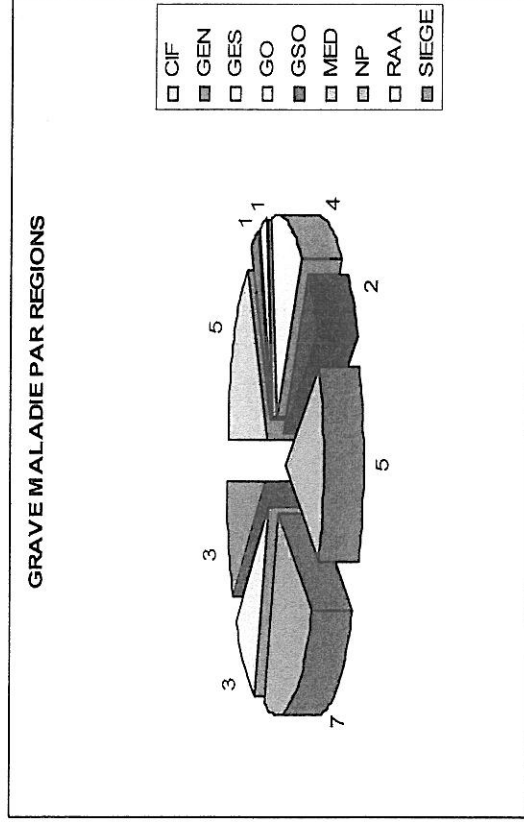

e) Evènements particuliers

La commission a étudié 2 dossiers décès (dont 1 agent Inrap).

- Les demandes liées à des problèmes d'indemnisation du chômage concernent 7 dossiers.

L'année 2012 a également été marquée, en ce domaine, par :

- la signature de l'accord collectif d'établissement relatif à la protection sociale complémentaire des agents par la direction et les 4 organisations syndicales représentatives. La signature de cet accord, qui constitue une première dans la Fonction publique d'Etat, intervient après des échanges approfondis et constructifs permettant des avancées significatives au bénéfice de l'ensemble des agents, quelque soit leur statut et leur situation personnelle. Il structure désormais les garanties complémentaires offertes aux agents de l'institut, en faisant évoluer les régimes actuels. C'est ainsi que, concernant la prévoyance, le délai de carence de quatre mois pour la mise en œuvre de la garantie incapacité temporaire au bénéfice des primo arrivants a été réduit à trois jours et aligné sur les conditions d'ouverture de droits à la Sécurité sociale et que la rente éducation, qui se prolonge, pour les enfants restant à charge, après versement du capital décès, a été portée de 100 à 150% du plafond mensuel de la sécurité sociale (PMSS). Pour la mutuelle, les principales avancées concernent l'aménagement de la grille de remboursement des frais d'optique, qui permet, à coût constant, d'améliorer le remboursement des verres les plus complexes, et la garantie qui concerne les implants dentaires. Enfin, cet accord prévoit d'abaisser à 135 %, pour la durée du marché à venir, le plafond de 150% des cotisations prévu par la loi Evin pour les agents partant à la retraite, dans l'objectif de permettre aux retraités de l'établissement de maintenir leur affiliation dans des conditions plus avantageuses que ce que garantit la loi. Par cet accord, les parties ont souhaité, conjointement, affirmer et mettre en œuvre l'expression de la solidarité qui s'exerce au sein de l'inrap et entre ses agents à travers ces contrats. Ces régimes de mutuelle et de prévoyance participent pleinement à la politique conduite par l'institut pour l'amélioration continue des conditions de travail et la prévention des risques professionnels ;
- la création du service des affaires sociales ayant pour mission d'élaborer, suivre et évaluer la politique sociale de l'établissement que ce soit par :
 - la conduite d'actions spécifiques en direction des groupes potentiellement fragilisés, notamment à la faveur des agents handicapés ;
 - la mise en œuvre et l'instruction des droits à prestation sociale des agents ;
 - la préparation et la mise en œuvre des prestations mutuelle et prévoyance ;
 - en tant que de besoin, en liaison avec le service du développement des compétences et prospectives RH, l'organisation du retour à la vie professionnelle des agents, en prenant les mesures d'accompagnement et de prévention nécessaires.

Le chef du service des affaires sociales s'est, en 2012, déplacé dans X centres de recherches archéologiques pour présenter le service et rencontrer les personnes qui le souhaitent.

2 - Les contributions au financement de l'action sociale

La restauration individuelle

Le ticket restaurant est un titre ayant une valeur monétaire et permettant de payer en tout ou partie le prix d'un repas. Il est acheté par l'employeur, et revendu au salarié pour un coût moindre.

La valeur faciale du ticket restaurant proposé aux agents de l'Inrap est de 8,00 € dont 4,80 € à la charge de l'institut.

La participation employeur 2012 s'élève à 863 654,40 €.

L'Association sociale culturelle et sportive (ASCS) de l'Inrap

L'ASCS s'adresse à tous les agents de l'Inrap Elle a pour but toute action en vue de développer et d'organiser les activités sociales, culturelles, éducatives, sportives et de loisirs au bénéfice des agents de l'INRAP et de leur famille. Créée en 2002, elle est régie par la loi du 1er juillet 1901.

La subvention accordée en 2012 est de 386 228 €..

La mutuelle et la prévoyance

Les agents à contrat à durée indéterminée bénéficient d'une mutuelle obligatoire « entreprise », ainsi que les agents sous contrat à durée déterminée, contrat d'activité et les agents retraités. Les agents non permanents recrutés pour moins de 12 mois peuvent, s'ils le souhaitent, ne pas souscrire à la mutuelle obligatoire. Les frais médicaux qui ne sont pas pris en charge par la Sécurité sociale sont couverts, tout ou partie, par la mutuelle. Une part des cotisations est prise directement en charge par l'Inrap.

Les dépenses employeurs de mutuelle s'élevaient à 981 471,35 € pour 2012.

En souscrivant un contrat de prévoyance, l'Inrap propose aux agents permanents et non permanents, une garantie destinée à assurer un complément d'indemnisation en cas de maladie, d'invalidité, de décès.

ANNEXES

Annexe 1 - Allocations de Retour à l'emploi

Allocation perte emploi versée en 2012

	Montants €
CDI	147 344,22
CDD/CDA	1 004 258,80 €
Total	1 151 603,02 €

Le montant global de l'ARE en 2012 est de 1 151 603,02 € pour un total de 312 bénéficiaires.

Annexe 2 - Pré-diagnostic égalité hommes / femmes

1 - Effectifs

1 - 1 Effectifs inscrits permanents féminins

Toutes filières	Cat. 2		Cat. 3		Cat. 4		Cat. 5		HC		Total							
	F	H	F	H	F	H	F	H	F	H	F	H						
CIF	38	12%	46	14%	84	9%	111	12%	40	9%	33	8%	22	13%	1	1%	2	1%
GEN	14	4%	16	5%	41	4%	50	5%	14	3%	17	4%	6	3%	9	5%	3	1%
GES	11	3%	13	4%	26	3%	37	4%	16	4%	18	4%	5	3%	6	3%	0%	1
GO	17	5%	27	8%	54	6%	80	9%	30	7%	32	8%	4	2%	14	8%	0%	1
GSO	22	7%	37	11%	43	5%	70	8%	25	6%	42	10%	7	4%	19	11%	0%	1
MED	11	3%	20	6%	42	5%	62	7%	18	4%	31	7%	6	3%	13	7%	0%	1
NP	8	2%	25	8%	33	4%	44	5%	13	3%	24	6%	7	4%	10	6%	0%	2
RAA	15	5%	9	3%	40	4%	47	5%	20	5%	26	6%	2	1%	7	4%	0%	1
Siège	0%	0%	37	4%	10	1%	21	5%	5	1%	17	10%	9	5%	29	17%	29	17%
Total	136	41%	193	59%	400	43%	521	57%	197	46%	228	54%	65	37%	109	63%	30	17%

Filière scientifique et technique	Cat. 2		Cat. 3		Cat. 4		Cat. 5		Total							
	F	H	F	H	F	H	F	H	F	H						
CIF	37	12%	46	14%	72	9%	98	13%	32	9%	31	9%	10	7%	20	14%
GEN	13	4%	16	5%	33	4%	46	6%	11	3%	13	4%	5	3%	9	6%
GES	9	3%	13	4%	20	3%	34	4%	15	4%	17	5%	4	3%	6	4%
GO	16	5%	27	8%	37	5%	76	10%	24	7%	31	9%	4	3%	13	9%
GSO	21	7%	37	12%	35	5%	64	8%	21	6%	36	10%	6	4%	18	12%
MED	11	3%	19	6%	37	5%	60	8%	15	4%	29	8%	6	4%	12	8%
NP	8	2%	25	8%	26	3%	52	7%	11	3%	21	6%	4	3%	10	7%
RAA	14	4%	9	3%	29	4%	42	6%	18	5%	24	7%	2	1%	6	4%
Siège	0%	0%	37	4%	10	1%	21	5%	5	1%	17	10%	9	5%	29	17%
Total	129	40%	192	60%	289	38%	472	62%	148	42%	202	58%	49	33%	99	67%

Filière administrative	Cat. 2		Cat. 3		Cat. 4		Cat. 5		Total							
	F	H	F	H	F	H	F	H	F	H						
CIF	1	13%	0%	0%	12	8%	13	8%	8	11%	2	3%	1	4%	2	8%
GEN	1	13%	0%	0%	8	5%	4	3%	3	4%	4	5%	1	4%	1	4%
GES	2	25%	0%	0%	6	4%	3	2%	1	1%	1	1%	1	4%	0%	0%
GO	1	13%	0%	0%	17	11%	4	3%	6	8%	1	1%	1	4%	0%	0%
GSO	1	13%	0%	0%	8	5%	6	4%	4	5%	6	8%	1	4%	1	4%
MED	0%	0%	1	13%	5	3%	2	1%	3	4%	2	3%	0%	0%	1	4%
NP	0%	0%	0%	0%	7	4%	2	1%	2	3%	3	4%	3	12%	0%	0%
RAA	1	13%	0%	0%	11	7%	5	3%	2	3%	2	3%	0%	0%	1	4%
Siège	0%	0%	0%	0%	37	23%	10	6%	20	27%	5	7%	9	35%	4	15%
Total	7	88%	1	13%	111	69%	49	31%	49	65%	26	35%	16	62%	10	38%

Hors Filière	Total	
	F	H
CIF	1	1%
GEN	0%	0%
GES	0%	0%
GO	0%	0%
GSO	0%	0%
MED	0%	0%
NP	0%	0%
RAA	0%	0%
Siège	29	42%
Total	30	43%

Toutes filières	Cat. 2		Cat. 3		Cat. 4		Cat. 5		HC		Total							
	F	H	F	H	F	H	F	H	F	H	F	H						
CIF	38	12%	46	14%	84	9%	111	12%	40	9%	33	8%	22	13%	1	1%	2	1%
GEN	14	4%	16	5%	41	4%	50	5%	14	3%	17	4%	6	3%	9	5%	3	1%
GES	11	3%	13	4%	26	3%	37	4%	16	4%	18	4%	5	3%	6	3%	0%	1
GO	17	5%	27	8%	54	6%	80	9%	30	7%	32	8%	4	2%	14	8%	0%	1
GSO	22	7%	37	11%	43	5%	70	8%	25	6%	42	10%	7	4%	19	11%	0%	1
MED	11	3%	20	6%	42	5%	62	7%	18	4%	31	7%	6	3%	13	7%	0%	1
NP	8	2%	25	8%	33	4%	44	5%	13	3%	24	6%	7	4%	10	6%	0%	2
RAA	15	5%	9	3%	40	4%	47	5%	20	5%	26	6%	2	1%	7	4%	0%	1
Siège	0%	0%	37	4%	10	1%	21	5%	5	1%	17	10%	9	5%	29	17%	29	17%
Total	136	41%	193	59%	400	43%	521	57%	197	46%	228	54%	65	37%	109	63%	30	17%

1 - 2 Effectifs ETPT permanents féminins

Toutes filières	Cat. 2		Cat. 3		Cat. 4		Cat. 5		HC		Total													
	F	H	F	H	F	H	F	H	F	H	F	H												
CIF	34,7	12%	42,4	15%	76,9	9%	101,9	12%	34,0	9%	32,2	8%	9,6	6%	20,3	13%	1,0	1%	2,0	1%	156,2	9%	198,8	11%
GEN	12,6	4%	15,7	6%	36,6	4%	47,1	6%	12,2	3%	15,8	4%	5,3	3%	8,8	5%	0	0%	1,0	1%	66,7	4%	88,4	5%
GES	8,0	3%	11,4	4%	23,0	3%	35,7	4%	13,7	4%	17,6	5%	4,6	3%	6,0	4%	0	0%	1,0	1%	49,3	3%	71,7	4%
GO	13,8	5%	24,4	9%	48,9	6%	77,5	9%	25,6	7%	31,7	8%	4,0	2%	13,0	8%	0	0%	1,0	1%	92,3	5%	147,6	8%
GSO	18,6	7%	33,7	12%	38,8	5%	62,2	7%	24,0	6%	39,9	10%	6,8	4%	16,5	10%	0	0%	1,0	1%	88,2	5%	153,3	9%
MED	8,5	3%	17,8	6%	36,2	4%	55,4	7%	15,8	4%	28,7	7%	5,7	4%	12,0	7%	0	0%	1,0	1%	66,2	4%	114,9	7%
NP	6,4	2%	18,3	6%	29,0	3%	52,1	6%	12,4	3%	20,7	5%	5,8	4%	9,9	6%	0	0%	2,0	1%	53,6	3%	103,0	6%
RAA	10,5	4%	8,2	3%	34,8	4%	41,6	5%	17,0	4%	25,6	7%	2,0	1%	6,9	4%	0	0%	1,0	1%	64,3	4%	83,3	5%
Siège		0%		0%	32,6	4%	8,8	1%	18,6	5%	4,0	1%	14,3	9%	5,0	6%	27,0	17%	25,0	16%	92,5	5%	47,8	3%
Total	113,1	40%	171,9	60%	356,8	43%	482	57%	173,3	44%	216,2	56%	58,1	36%	102,4	64%	28,0	17%	36,0	22%	729,3	42%	1 004,8	59%

Filière scientifique et technique	Cat. 2		Cat. 3		Cat. 4		Cat. 5		Total															
	F	H	F	H	F	H	F	H	F	H														
CIF	34,7	12%	42,4	15%	65,9	9%	91,0	13%	27,4	8%	30,3	9%	8,6	6%	18,4	13%	136,6	10%	182,1	13%	55,1	4%	80,6	6%
GEN	11,6	4%	15,7	6%	29,9	4%	43,3	6%	9,3	3%	12,8	4%	4,3	3%	8,8	6%	40,3	3%	66,7	5%	73,8	5%	140,6	10%
GES	7,0	3%	11,4	4%	17,0	2%	32,7	5%	12,7	4%	16,6	5%	3,6	3%	6,0	4%	74,7	5%	139,6	10%	59,9	4%	108,1	8%
GO	13,0	5%	24,4	9%	34,4	5%	73,5	11%	22,4	7%	30,7	9%	4,0	3%	12,0	9%	42,8	3%	97,0	7%	52,9	4%	74,4	5%
GSO	17,6	6%	33,7	12%	30,9	4%	56,2	8%	20,4	6%	34,2	10%	5,8	4%	15,5	11%	7,6	1%	5,0	0%	7,6	1%	5,0	0%
MED	8,5	3%	17,0	6%	31,7	5%	53,4	8%	14,0	4%	26,7	8%	5,7	4%	11,0	8%	543,7	38%	894,1	62%				
NP	6,4	2%	18,3	7%	23,0	3%	50,1	7%	10,4	3%	18,7	6%	3,0	2%	9,9	7%								
RAA	9,5	3%	8,2	3%	24,4	4%	36,6	5%	17,0	5%	23,6	7%	2,0	1%	6,0	4%								
Siège		0%		0%		0%		0,8	0%		0%		6,8	5%	5,0	4%								
Total	108,3	39%	171,1	61%	257,2	37%	437	63%	134,4	41%	193,6	59%	43,8	32%	92,6	68%								

Filière administrative	Cat. 2		Cat. 3		Cat. 4		Cat. 5		Total															
	F	H	F	H	F	H	F	H	F	H														
CIF		0%		0%	11,0	8%	10,9	8%	6,6	11%	1,9	3%	1,0	4%	1,9	8%	18,6	8%	14,7	6%				
GEN	1,0	18%		0%	6,7	5%	3,8	3%	2,9	5%	3,0	5%	1,0	4%		0%	11,6	5%	6,8	3%				
GES		0%		0%	6,0	4%	3,0	2%	1,0	2%	1,0	2%	1,0	4%		0%	9,0	4%	4,0	2%				
GO	0,8	14%		0%	14,5	10%	4,0	3%	3,2	5%	1,0	7%	0,9	1,0	4%	0%	18,5	8%	6,0	3%				
GSO	1,0	18%		0%	7,9	5%	6,0	4%	3,6	6%	5,7	9%	1,0	4%		0%	13,5	6%	12,7	5%				
MED		0%	0,8	14%	4,5	3%	2,0	1%	1,8	3%	2,0	3%	0,9	1,0	4%	0%	6,3	3%	5,8	2%				
NP		0%		0%	6,0	4%	2,0	1%	2,0	3%	2,0	3%	2,8	12%	0%	0%	10,8	5%	4,0	2%				
RAA	1,0	18%		0%	10,4	7%	5,0	3%	0,0	0%	2,0	3%	0,9	4%		0%	11,4	5%	7,9	3%				
Siège		0%		0%	32,6	23%	8,8	6%	17,8	29%	4,0	7%	7,5	31%	4,0	17%	57,9	25%	16,8	7%				
Total	4,8	86%	0,8	14%	99,6	69%	45	31%	38,9	63%	22,6	37%	14,3	59%	9,8	41%	157,6	67%	78,7	33%				

Hors Filière	Total	
	F	H
CIF	1,0	2%
GEN	0%	1,0
GES	0%	1,0
GO	0%	1,0
GSO	0%	1,0
MED	0%	1,0
NP	0%	2,0
RAA	0%	1,0
Siège	27,0	42%
Total	28,0	44%

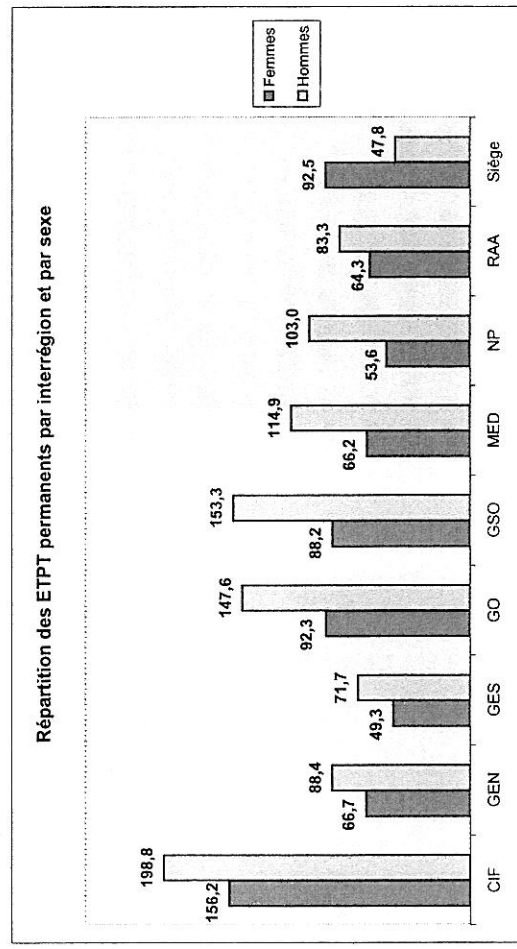
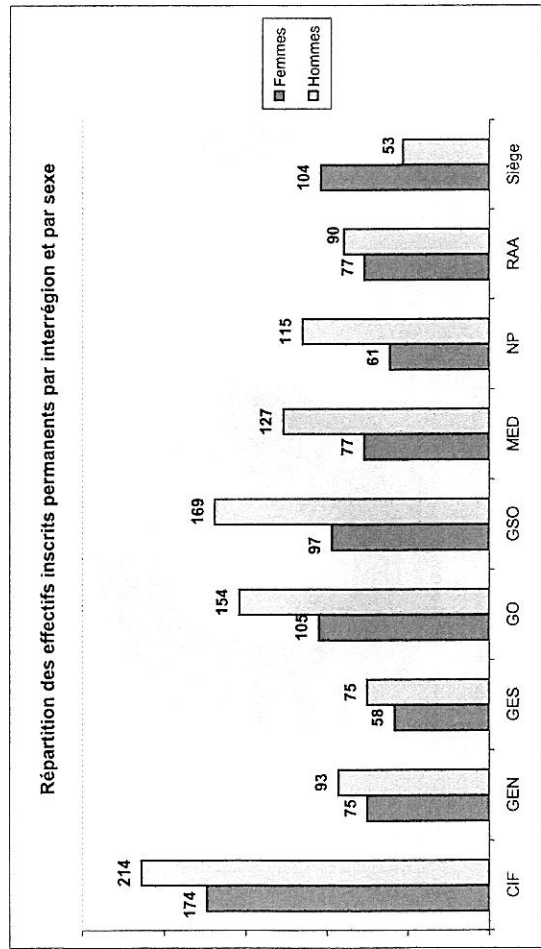

1 - 3 Répartition des femmes au sein de la structure

En effectifs inscrits
au 31/12/2012

	Femmes	%	Total H+F	%
CIF	174	21%	388	20%
GEN	75	9%	168	9%
GES	58	7%	133	7%
GO	105	13%	259	14%
GSO	97	12%	266	14%
MED	77	9%	204	11%
NP	61	7%	176	9%
RAA	77	9%	167	9%
Siège	104	13%	157	8%
Total	828	100%	1 918	100%

En ETP
au 31/12/2012

	Femmes	%	Total H+F	%
CIF	156,2	21%	355,0	20%
GEN	66,7	9%	155,1	9%
GES	49,3	7%	121,0	7%
GO	92,3	13%	239,9	14%
GSO	88,2	12%	241,4	14%
MED	66,2	9%	181,1	10%
NP	53,6	7%	156,6	9%
RAA	64,3	9%	147,6	8%
Siège	92,5	13%	140,3	8%
Total	729,3	100%	1 738,1	100%

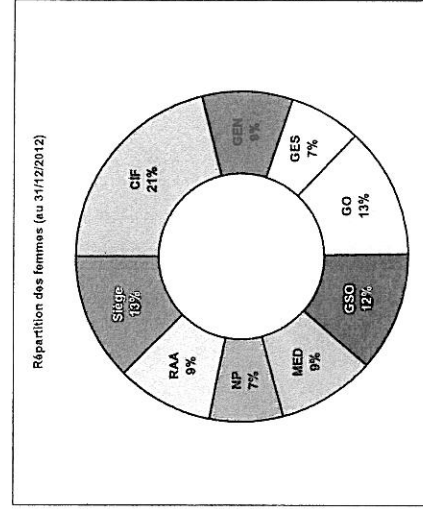
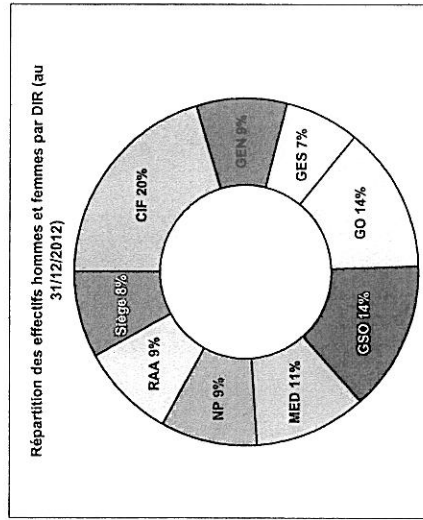
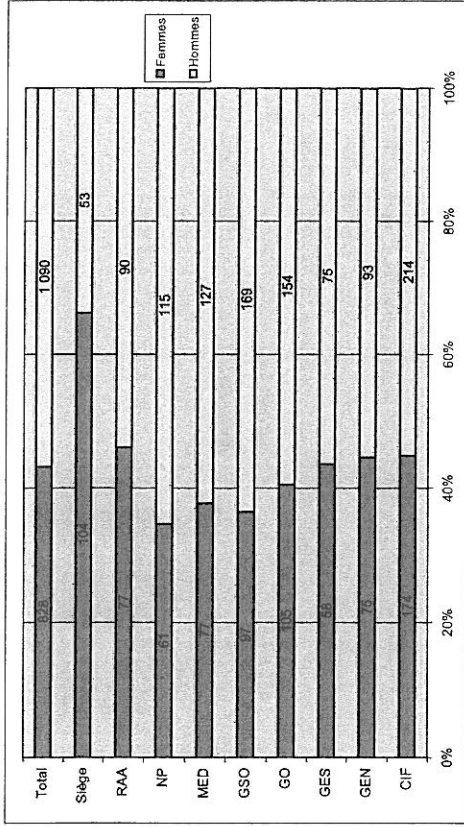

3. Travailleurs handicapés

La loi n°2005-102 du 11 février 2005 pour l'égalité des droits et des chances, la participation et la citoyenneté des personnes handicapées a créé le 1er janvier 2006 le fonds pour l'insertion des personnes handicapées dans la fonction publique.

Ce fonds est alimenté par les employeurs publics, par une contribution calculée en fonction du taux d'emploi de travailleurs handicapés constaté au sein de leurs effectifs, rapporté au 6% qui constitue l'obligation d'emploi institué par la loi. Pour mémoire, les principales catégories de bénéficiaires sont :

- les titulaires d'une attestation de reconnaissance de la qualité de travailleur handicapé (RQTH) délivrée par la Commission des droits et de l'autonomie des personnes handicapées ;
- les victimes d'accidents du travail ou de maladies professionnelles ayant entraîné une incapacité permanente au moins égale à 10 % et titulaires d'une rente attribuée au titre du régime général de sécurité sociale ou de tout autre régime de protection sociale obligatoire ;
- les titulaires d'une pension d'invalidité attribuée au titre du régime général de la sécurité sociale, de tout autre régime de protection sociale obligatoire ou au titre des dispositions régissant les agents publics à condition que l'invalidité des intéressés réduise au moins des deux tiers leur capacité de travail ;
- les anciens militaires et assimilés, titulaires d'une pension militaire d'invalidité au titre du code des pensions militaires d'invalidité et des victimes de la guerre ;
- les titulaires d'une allocation ou d'une rente d'invalidité attribuée dans les conditions définies par la loi n° 91-1389 du 31 décembre 1991 relative à la protection sociale des sapeurs-pompiers volontaires en cas d'accident survenu ou de maladie contractée en service ;
- les titulaires de la carte d'invalidité définie l'article L.241-3 du code de l'action sociale et des familles ;
- les titulaires de l'allocation aux adultes handicapés.

Pour l'année 2012, l'institut recense 65 bénéficiaires de l'obligation d'emploi. Ce chiffre est supérieur de sept unités au recensement effectué pour l'année 2011, étant rappelé que le recensement s'opère sur la base du volontariat.

	F	H	Total
CIF	5	7	12
GEN	1	1	2
GES	1	2	3
GO	1	2	3
GSO	5	3	8
MED	4	9	13
NP	1	5	6
RAA	8	9	17
SIEGE	0	1	1
Total	26	39	65
Répartition F/H	40%	60%	100%

Filière	Femmes	Hommes	Total
ADM	3	1	4
ST	23	38	61
Total	26	39	65

	ST	ADM
Nbre d'agents reconnus TH	61	4
Nbre total d'agents au 31/12	1580	268
Rapport	3,9%	1,5%

La répartition par sexe est de 40% pour les femmes contre 60% pour les hommes. Les âges s'échelonnent de 39 à 61 ans pour un âge moyen de 48,9 ans. Toutes les catégories sont représentées. La filière scientifique et technique est largement majoritaire avec 61 agents concernés soit 94% des agents reconnus.

Les dépenses s'élèvent à 34 980,46 €. Il s'agit essentiellement des travaux confiés aux CAT (mises sous pli, mailing, routages) et d'achat de mobiliers et matériels destinés à permettre le maintien en poste d'agents handicapés.

Pour 2012, le montant de la contribution s'élève à 343 791,73 €.

CAT	Aménagement de poste	TOTAL
23 347,16 €	11 633,30 €	34 980,46 €

